

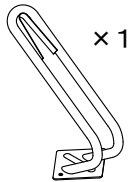

■ 梱装箱を開けて下記の部品を確認して下さい。

・DCL-1 明細表

部 品	数量	図
本体	1	 × 1
後施工アンカー M8 × 50	2	 × 2

・使用工具

振動ドリルφ8.5
六角レンチ13mm(M8用)
ハンマー
ダストポンプ

■ 取付手順

1 下穴を開ける

- ・本体固定プレートの穴をガイドに設置面に振動ドリルにて下穴をあける。
〈図1〉参照
- ・穴径…8.5mm
深さ…40mm
- ・その後、ダストポンプ等で孔内の切粉を除去する。
〈図2〉参照

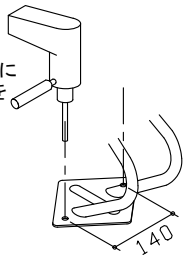

2 後施工アンカー固定

- ・アンカーにナット・ワッシャーをセットし、
□ であけた下穴にアンカーを挿入。
- ・その後、ハンマー等で芯棒をアンカー
本体頂部に接するまで打込む。
〈図3〉参照

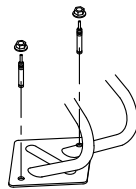

3 ナット締付け

- ・スパナ類を用いてM8ナットを締付ける。
〈図4〉参照

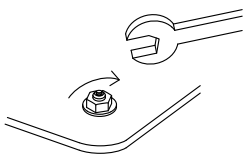

4 施工完了

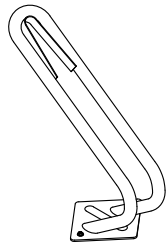

< 参照図 >

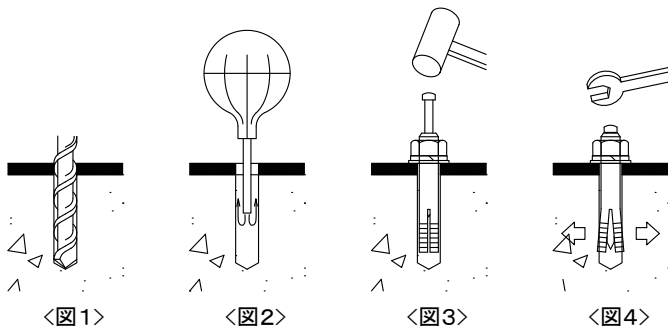

⚠ 注意事項

本製品をより安全に永くご愛用していただくために、以下の事項をお守りください。

1. 設置場所がアスファルトや、磁器タイルなどの場合は取付部にコンクリートを打っていただくか、本体と別売の床置き用ベースプレートをご利用ください。
2. 凹凸な面は避け、水平な面に施工してください。
3. 自転車スタンド以外の用途で使用しないでください。
遊具等の用途で使用するとおぼろげ事故につながる恐れがあります。
4. 故意にひっぱったり揺らしたりしますと、固定部のゆるみ等により事故につながる恐れがあります。
5. 形状変形や怪我をする危険がございますので蹴等の危険行為はしないでください。
6. 狭い隙間の部分に指を挟まないようにお取扱いには注意してください。
7. 自転車の出し入れを乱暴に行いますと、製品の破損・損傷につながりますので丁寧にお取扱いください。
8. 盗難防止のため、チェーンロックなどの対策はお客様にてお願いいたします。

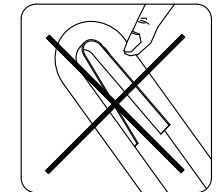
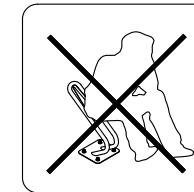
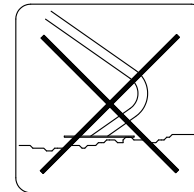

■ お手入れ方法

定期的なお手入れを行うことでより永くご愛用していただけます。

1. やわらかい布でから拭きしてください。
2. 汚れがひどい場合は、やわらかい布にうすめの中性洗剤をつけ、かたく絞って拭いてください。
3. シンナーやみがき粉をタワシを用いて清掃することは避けてください。
塗装剥がれや傷・変色等の原因となります。
4. お手入れの際は安全を考慮しゴム手袋を着用して行ってください。

■ 本製品の保証について

この製品は、一般の自転車を駐輪するものです。
オートバイ・スクーターや、特殊な自転車の駐輪には適しておりませんので、無理に駐輪しないでください。
無理に駐輪し、本製品やオートバイ・スクーターが破損・損傷した場合や盗難された場合、
当社はその責任を負わないものといたします。

・保証期間

ご購入日から1年を保証期間としております。

・保証内容

保証期間中に、適切な使用状態において破損・損傷が発生した場合には
次項(免責事項)の内容を除き無償にて修理及び交換いたします。

・免責事項(保証期間内でも次の様な場合は有償対応となります)

1. 自転車スタンド以外の用途で使用した場合による破損・損傷
2. 適切な使用、お手入れを行わなかった事による破損・損傷
3. 取付説明書に基づかない施工方法の起因による破損・損傷
4. 天災等の不可抗力により、製品の性能を超えた事による破損・損傷
(地震、地盤沈下、火災、暴風、暴雨、洪水、雪崩れ、落雷等)
5. 結露・凍結・風による風切り音等、自然現象や使用環境に起因する現象
6. 海岸地域・温泉地等の塩害、工場地帯の粉塵等によるサビや腐食
7. 使用に伴う接触部分の擦れによる傷・塗装剥がれ、経年変化による塗装の変色、めっきの劣化やこれらに伴うサビの現象
8. 建築躯体の変形等、製品以外の不具合による破損・損傷
9. お客様自身による、分解・加工が起因となる破損・損傷
10. 犯罪行為等の第三者による破損・損傷

※修理又は移設等のご相談がございましたら
お買い求めの販売店または工事店にお問い合わせください。

※安全ガイドは必ず
お客様にお渡しください。

■ 梱包箱を開けて下記の部品を確認して下さい。

・DCL-3 明細表

部 品	数 量
本体	1
後施工アンカー M8×50	2

・使用工具

振動ドリルφ8.5
六角レンチ13mm(M8用)
ハンマー
ダストポンプ

■ 取付手順

1 下穴を開ける

- ・本体固定プレートの穴をガイドに設置面に振動ドリルにて下穴をあける。〈図1〉参照
穴径…8.5mm
深さ…40mm
- ・その後、ダストポンプ等で孔内の切粉を除去する。〈図2〉参照

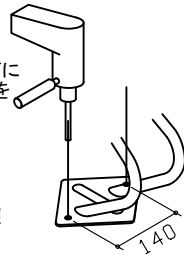

2 後施工アンカー固定

- ・アンカーにナット・ワッシャーをセットし、 であけた下穴にアンカーを挿入。
- ・その後、ハンマー等で芯棒をアンカー本体頂部に接するまで打込む。〈図3〉参照



3 ナット締付け

- ・スパナ類を用いてM8ナットを締付ける。〈図4〉参照

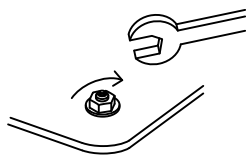

4 施工完了

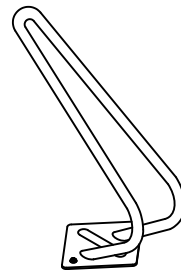

< 参照図 >

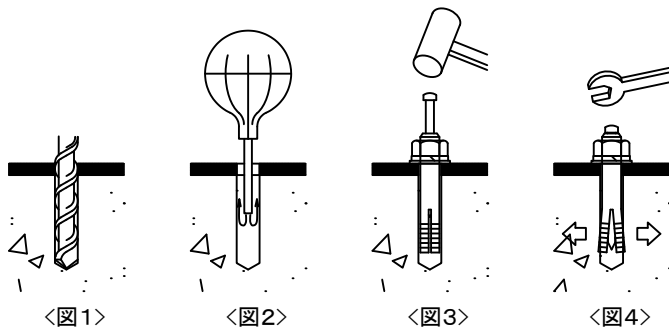

⚠ 注意事項

本製品をより安全に永くご愛用していただくために、以下の事項をお守りください。

1. 設置場所がアスファルトや、磁器タイルなどの場合は取付部にコンクリートを打っていただくか、本体と別売の床置き用ベースプレートをご利用ください。
2. 凹凸な面は避け、水平な面に施工してください。
3. 自転車スタンド以外の用途で使用しないでください。
道具等の用途で使用すると思わぬ事故につながる恐れがあります。
4. 故意にひっぱったり揺らしたりしますと、固定部のゆるみ等により事故につながる恐れがあります。
5. 形状変形や怪我をする危険がございますので蹴る等の危険行為はしないでください。
6. 狭い隙間の部分に指を挟まないようにお取扱いには注意してください。
7. 自転車の出し入れを乱暴に行いますと、製品の破損・損傷につながりますので丁寧に取扱いください。
8. 盗難防止のため、チェーンロックなどの対策はお客様にてお願いいたします。

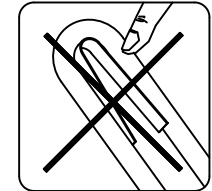
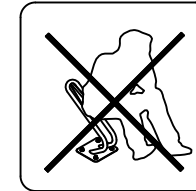
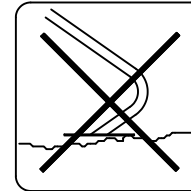

■ お手入れ方法

定期的なお手入れを行うことでより永くご愛用していただけます。

1. やわらかい布でから拭きしてください。
2. 汚れがひどい場合は、やわらかい布にうすめの中性洗剤をつけ、かたく絞って拭いてください。
3. シンナーやみがき粉をタワシを用いて清掃することは避けてください。
塗装剥がれや傷・変色等の原因となります。
4. お手入れの際は安全を考慮しゴム手袋を着用して行ってください。

■ 本製品の保証について

この製品は、一般の自転車を駐輪するものです。
オートバイ・スクーターや、特殊な自転車の駐輪には適しておりませんので、無理に駐輪しないでください。
無理に駐輪し、本製品やオートバイ・スクーターが破損・損傷した場合や盗難された場合、当社はその責任を負わないものといたします。

・保証期間

ご購入日から1年を保証期間としております。

・保証内容

保証期間中に、適切な使用状態において破損・損傷が発生した場合には次項(免責事項)の内容を除き無償にて修理及び交換いたします。

・免責事項(保証期間内でも次の様な場合は有償対応となります)

1. 自転車スタンド以外の用途で使用した場合による破損・損傷
2. 適切な使用、お手入れを行わなかった事による破損・損傷
3. 取付説明書に基づかない施工方法の起因による破損・損傷
4. 天災等の不可抗力により、製品の性能を超えた事による破損・損傷
(地震、地盤沈下、火災、暴風、暴雨、洪水、雪崩れ、落雷等)
5. 結露・凍結・風による風切り音等、自然現象や使用環境に起因する現象
6. 海岸地域・温泉地等の塩害、工場地帯の粉塵等によるサビや腐食
7. 使用に伴う接触部分の擦れによる傷・塗装剥がれ、経年変化による塗装の変色、めっきの劣化やこれらに伴うサビの現象
8. 建築躯体の変形等、製品以外の不具合による破損・損傷
9. お客様自身による、分解・加工が起因となる破損・損傷
10. 犯罪行為等の第三者による破損・損傷

※修理又は移設等のご相談がございましたら
お買い求めの販売店または工事店にお問い合わせください。

※安全ガイドは必ず
お客様にお渡しください。

■ 梱包箱を開けて下記の部品を確認して下さい。

・DCL-2 明細表

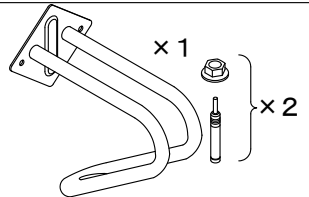
部 品	数量	
本体	1	
後施工アンカー M8 × 50	2	

・使用工具

振動ドリルφ8.5
六角レンチ13mm(M8用)
ハンマー
ダストポンプ

■ 取付手順

① 下穴を開ける

・本体固定プレートの穴をガイドに設置面に振動ドリルにて下穴をあける。
〈図1〉参照
穴径…8.5mm
深さ…40mm

▲ 設置高さHは、「500mm」を目安としてください。

・その後、ダストポンプ等で孔内の切粉を除去する。
〈図2〉参照

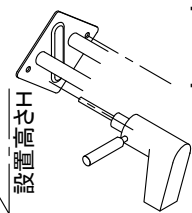

② 後施工アンカー固定

・アンカーにナット・ワッシャーをセットし、①であけた下穴にアンカーを挿入。

・その後、ハンマー等で芯棒をアンカー本体頂部に接するまで打込む。
〈図3〉参照

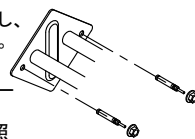

③ ナット締付け

・スパナ類を用いてM8ナットを締付ける。
〈図4〉参照

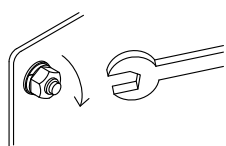

④ 施工完了

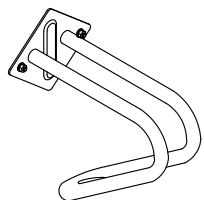

< 参照図 >

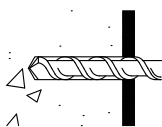

<図1>

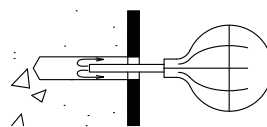

<図2>

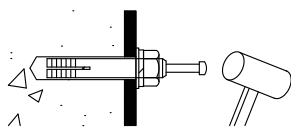

<図3>

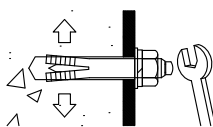

<図4>

⚠ 注意事項

本製品をより安全に永くご愛用していただくために、以下の事項をお守りください。

1. 設置場所がアスファルトや、磁器タイルなどの場合は取付部にコンクリートを打っていただくか、本体と別売の床置き用ベースプレートをご利用ください。
2. 凹凸な面は避け、水平な面に施工してください。
3. 自転車スタンド以外の用途で使用しないでください。遊具等の用途で使用すると思わぬ事故につながる恐れがあります。
4. 故意にひっぱったり揺らしたりしますと、固定部のゆりみ等により事故につながる恐れがあります。
5. 形状変形や怪我をする危険がございますので蹴る等の危険行為はしないでください。
6. 狭い隙間の部分に指を挟まないようにお取扱いには注意してください。
7. 自転車の出し入れを乱暴に行いますと、製品の破損・損傷につながりますので丁寧に取扱いください。
8. 盗難防止のため、チェーンロックなどの対策はお客様にてお願いいたします。

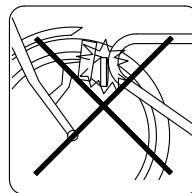

・20インチ以下の場合、本体と接触する恐れがありますので使用上、注意してお使いください。

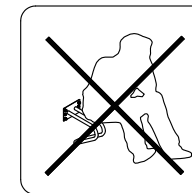
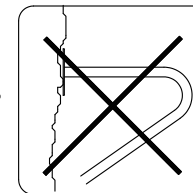

■ お手入れ方法

定期的なお手入れを行うことでより永くご愛用していただけます。

1. やわらかい布でから拭きしてください。
2. 汚れがひどい場合は、やわらかい布にうすめの中性洗剤をつけ、かたく絞って拭いてください。
3. シンナーやみがき粉をタワシを用いて清掃することは避けてください。塗装剥がれや傷・変色等の原因となります。
4. お手入れの際は安全を考慮しゴム手袋を着用して行ってください。

■ 本製品の保証について

この製品は、一般の自転車を駐輪するものです。オートバイ・スクーターや、特殊な自転車の駐輪には適しておりませんので、無理に駐輪しないでください。無理に駐輪し、本製品やオートバイ・スクーターが破損・損傷した場合や盗難された場合、当社はその責任を負わないものといたします。

・保証期間

ご購入日から1年を保証期間としております。

・保証内容

保証期間中に、適切な使用状態において破損・損傷が発生した場合には次項(免責事項)の内容を除き無償にて修理及び交換いたします。

・免責事項(保証期間内でも次の様な場合は有償対応となります)

1. 自転車スタンド以外の用途で使用した場合による破損・損傷
2. 適切な使用、お手入れを行わなかった事による破損・損傷
3. 取付説明書に基づかない施工方法の起因による破損・損傷
4. 天災等の不可抗力により、製品の性能を超えた事による破損・損傷(地震、地盤沈下、火災、暴風、暴雨、洪水、雪崩れ、落雷等)
5. 結露・凍結・風による風切り音等、自然現象や使用環境に起因する現象
6. 海岸地域・温泉地等の塩害、工場地帯の粉塵等によるサビや腐食
7. 使用に伴う接触部分の擦れによる傷・塗装剥がれ、経年変化による塗装の変色、めっきの劣化やこれらに伴うサビの現象
8. 建築躯体の変形等、製品以外の不具合による破損・損傷
9. お客様自身による、分解・加工が起因となる破損・損傷
10. 犯罪行為等の第三者による破損・損傷

※修理又は移設等のご相談がございましたら
お買い求めの販売店または工事店にお問い合わせください。

※安全ガイドは必ず
お客様にお渡しください。

■梱包箱を開けて下記の部品を確認してください。

・DELTA 明細票

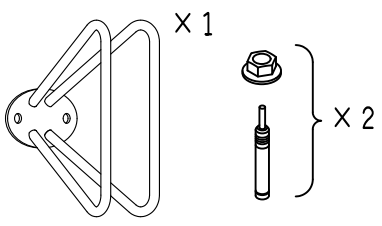
部品	数量	
本体	1	
あと施工アンカー M6×50	2	

・使用工具

振動ドリルφ6.4
六角レンチ10mm(M6用)
ハンマー
ダストポンプ

□取付手順

①下穴を開ける

・本体固定プレートの穴をガイドに設置面に振動ドリルにて下穴をあける。
穴径・・・6.4mm
深さ・・・60mm <図1>参照

設置高さHは、地盤面から「310mm」を目安としてください。

その後、ダストポンプ等で孔内の切粉を除去する。 <図2>参照

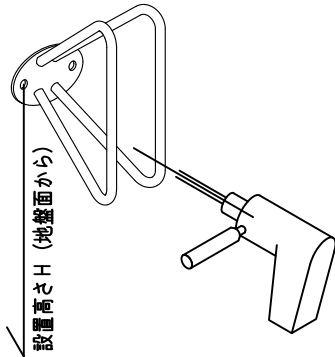

②あと施工アンカー固定

・アンカーにナット・ワッシャーをセットし、①であけた下穴にアンカーを挿入。

その後、ハンマー等で芯棒をアンカー本体頂部に接するまで打ち込む。

<図3>参照

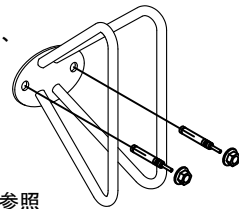

③ナット締付け

・スパナ類を用いてM6ナットを締付ける。 <図4>参照

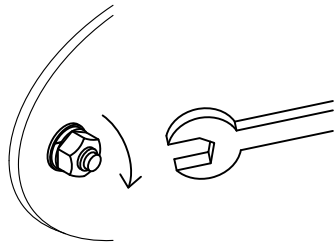

④施工完了

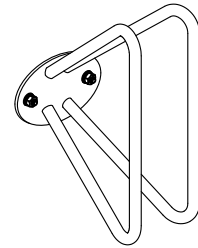

<参考図>

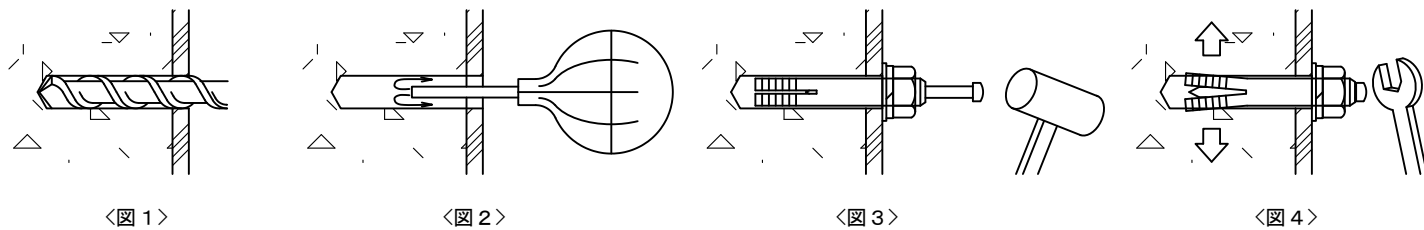

⚠ 注意事項

本製品をより安全に永くご愛用していただくために、以下の事項をお守りください。

1. 設置場所に壁が無い場合はコンクリートで取付用の壁を打っていただくか、本体とは別売の「設置バー」をご利用ください。
2. 設置面は凹凸な場所を避け、平らな面に施工してください。
3. 自転車スタンド以外の用途で使用しないでください。遊具等の用途で使用すると思わぬ事故につながる恐れがあります。
4. 故意にひっぱったり揺らしたりしますと、固定部のゆるみ等により事故につながる恐れがあります。
5. 形状変形や怪我をする危険がございますので蹴る等の危険行為はしないでください。
6. 狭い隙間の部分に指を挟まないようにお取扱には注意してください。
7. 自転車の出し入れを乱暴に行いますと、製品の破損・損傷につながりますので丁寧に取扱ってください。
8. 盗難防止のため、チェーンロックなどの対策はお客様にてお願いいたします。
9. 幼児用座席をご利用の場合は安全のため幼児を降ろしてから駐輪してください。

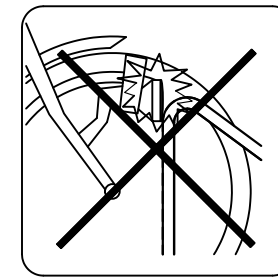

・20インチ以下の場合、本体と接触する恐れがありますので使用上、注意してお使いください。

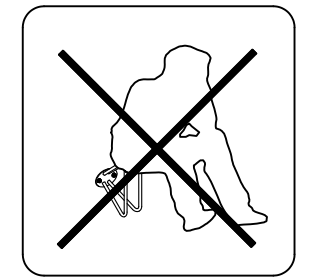
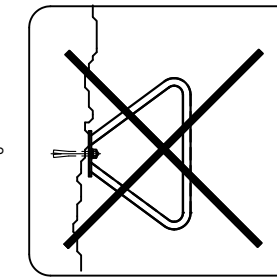

■お手入れ方法

定期的なお手入れを行うことでより永くご愛用していただけます。

1. やわらかい布で拭きしてください。
2. 汚れがひどい場合は、やわらかい布にうすめの中性洗剤をつけ、かたく絞って拭いてください。
3. シンナーやみがき粉をタワシを用いて清掃することは避けてください。塗装剥がれや傷・変色等の原因となります。
4. お手入れの際は安全を考慮しゴム手袋を着用して行ってください。

■本製品の保証について

この製品は、一般の自転車を駐車するものです。オートバイ・スクーターや、特殊な自転車の駐輪には適しておりませんので、無理に駐輪しないでください。無理に駐輪し、本製品やオートバイ・スクーターが破損・損傷した場合、当社はその責任を負わないものといたします。

・保証期間

ご購入日から1年を保証期間としております。

・保証内容

保証期間中に、適切な使用状態において破損・損傷が発生した場合には次項(免責事項)の内容を除き無償にて修理及び交換いたします。

・免責事項(保証期間内でも次の様な場合は有償対応となります)

1. 自転車スタンド以外の用途で使用した場合による破損・損傷
2. 適切な使用、お手入れを行わなかった事による破損・損傷
3. 取付説明書に基づかない施工方法の起因による破損・損傷
4. 天災等の不可抗力により、製品の性能を超えた事による破損・損傷(地震、地盤沈下、火災、暴風、暴雨、洪水、雪崩れ、落雷等)
5. 結露・凍結・風による風切り音等、自然現象や使用環境に起因する現象
6. 海岸地域・温泉地等の塩害、工場地帯の粉塵等によるサビや腐食
7. 使用に伴う接触部分の擦れによる傷・塗装剥がれ、経年変化による塗装の変色、めっきの劣化やこれらに伴うサビの現象
8. 建築躯体の変形等、製品以外の不具合による破損・損傷
9. お客様自身による、分解・加工が起因となる破損・損傷
10. 犯罪行為等の第三者による破損・損傷

※修理又は移設等のご相談がございましたら
お買い求めの販売店または工事店にお問い合わせください。

※安全ガイドは必ず
お客様にお渡しください。

D-NA C型 取付説明書

カツデン株式会社
TEL:03-5812-2291
FAX:03-5812-2297

■ 梱包箱を開けて下記の部品を確認して下さい。

・DCN001~3L/R 明細表

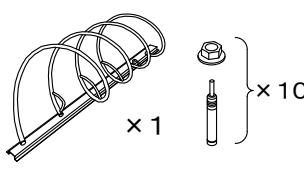
部 品	数 量	
本体	1	
後施工アンカー M8×50	10/1ユニット	

・ 使用工具

振動ドリルφ8.5
六角レンチ13mm(M8用)
ハンマー
ダストポンプ

■ 設置パターン

・単体ユニット

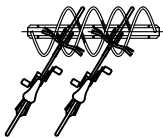

・2連ユニット

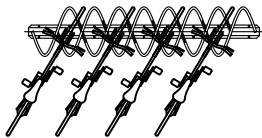

・3連ユニット

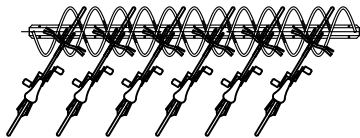

■ 取付手順

① 下穴を開ける

・本体ベース部の穴をガイドに設置面に振動ドリルにて下穴をあける。〈図1〉参照
穴径…8.5mm
深さ…40mm

・その後、ダストポンプ等で孔内の切粉を除去する。〈図2〉参照

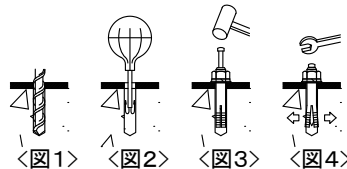
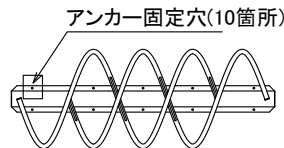

② 後施工アンカー固定

・アンカーにナット・ワッシャーをセットし、①であけた下穴にアンカーを挿入。

・その後、ハンマー等で芯棒をアンカー本体頂部に接するまで打込む。〈図3〉参照

・スパナ類を用いてM8ナットを締付ける。〈図4〉参照
(ジョイント部はジョイント材を被せるため締め付けません)

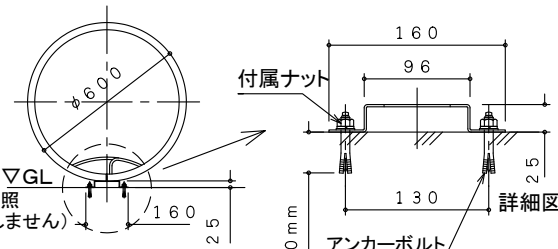

■ 連続ユニットの設置

①連続部を右図の様に組み合わせます。端部ユニットは反転させる事により両端部どちら側にも使用できます。

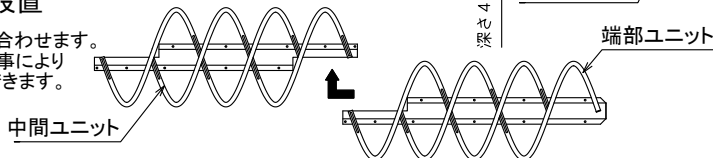

②組み合わせたら、ジョイント部にジョイント材を被せ本体と同時にアンカー固定してください。

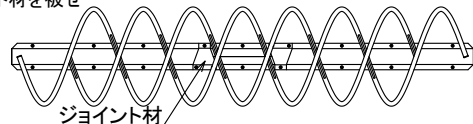

D-NA C型 安全ガイド

カツデン株式会社
TEL:03-5812-2291
FAX:03-5812-2297

⚠ 注意事項

本製品をより安全に長くご愛用していただくために、以下の事項をお守りください。

1. 設置場所がアスファルトや、磁器タイルなどの場合は取付部にコンクリートを打っていただくか、本体と別売の床置き用ベースプレートをご利用ください。
2. 凹凸な面は避け、水平な面に施工してください。
3. 自転車スタンド以外の用途で使用しないでください。
遊具等の用途で使用するとおぼえ事故につながる恐れがあります。
4. 故意にひっぱったり揺らしたりしますと、固定部のゆるみ等により事故につながる恐れがあります。
5. 形状変形や怪我をする危険がございますので蹴る等の危険行為はしないでください。
6. 狭い隙間の部分に指を挟まないようにお取扱いには注意してください。
7. 自転車の出し入れを乱暴に行いますと、製品の破損・損傷につながりますので丁寧にお取扱いください。
8. 盗難防止のため、チェーンロックなどの対策はお客様にてお願いいたします。

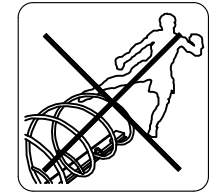
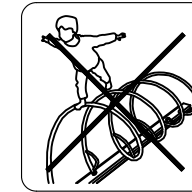
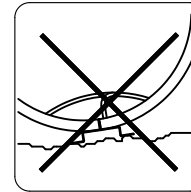

■ お手入れ方法

定期的なお手入れを行うことでより長くご愛用していただけます。

1. やわらかい布でから拭きしてください。
2. 汚れがひどい場合は、やわらかい布にうすめの中性洗剤をつけ、かたく絞って拭いてください。
3. シンナーやみがき粉をタワシを用いて清掃することは避けてください。
塗装剥がれや傷・変色等の原因となります。
4. お手入れの際は安全を考慮しゴム手袋を着用して行ってください。

■ 本製品の保証について

この製品は、一般の自転車を駐輪するものです。オートバイ・スクーターや、特殊な自転車の駐輪には適しておりませんので、無理に駐輪しないでください。無理に駐輪し、本製品やオートバイ・スクーターが破損・損傷した場合や盗難された場合、当社はその責任を負わないものといたします。

・保証期間

ご購入日から1年を保証期間としております。

・保証内容

保証期間中に、適切な使用状態において破損・損傷が発生した場合には次項(免責事項)の内容を除き無償にて修理及び交換いたします。

・免責事項(保証期間内でも次の様な場合は有償対応となります)

1. 自転車スタンド以外の用途で使用した場合による破損・損傷
2. 適切な使用、お手入れを行わなかった事による破損・損傷
3. 取付説明書に基づかない施工方法の起因による破損・損傷
4. 天災等の不可抗力により、製品の性能を超えた事による破損・損傷
(地震、地盤沈下、火災、暴風、暴雨、洪水、雪崩れ、落雷等)
5. 結露・凍結・風による風切り音等、自然現象や使用環境に起因する現象
6. 海岸地域・温泉地等の塩害、工場地帯の粉塵等によるサビや腐食
7. 使用に伴う接触部分の擦れによる傷・塗装剥がれ、経年変化による塗装の変色、めっきの劣化やこれらに伴うサビの現象
8. 建築躯体の変形等、製品以外の不具合による破損・損傷
9. お客様自身による、分解・加工が起因となる破損・損傷
10. 犯罪行為等の第三者による破損・損傷

※修理又は移設等のご相談がございましたら
お買い求めの販売店または工事店にお問い合わせください。

※安全ガイドは必ず
お客様にお渡しください。

D-NA S型 取付説明書

カツデン株式会社
TEL:03-5812-2291
FAX:03-5812-2297

■ 梱包箱を開けて下記の部品を確認して下さい。

・DS001～3L/R 明細表

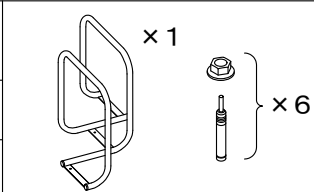
部 品	数 量	図 像
本体	1	 ×1 ×6
後施工アンカー M8×50	6/1ユニット	

・使用工具

振動ドリルφ8.5
六角レンチ13mm(M8用)
ハンマー
ダストポンプ

■ 設置パターン

・単体ユニット

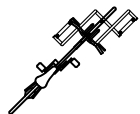

・2連ユニット

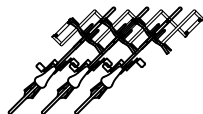

・3連ユニット

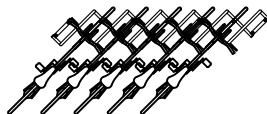

■ 取付手順

① 下穴を開ける

- ・本体取付ベースプレートの穴をガイドに設置面に振動ドリルにて下穴をあける。〈図1〉参照
穴径…8.5mm
深さ…40mm
- ・その後、ダストポンプ等で孔内の切粉を除去する。〈図2〉参照

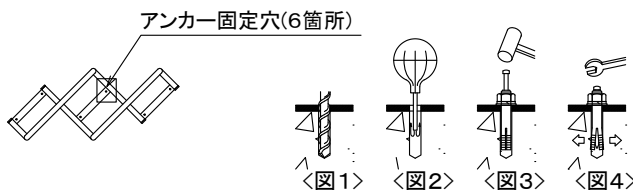

② 後施工アンカー固定

- ・アンカーにナット・ワッシャーをセットし、①であけた下穴にアンカーを挿入。
- ・その後、ハンマー等で芯棒をアンカー本体頂部に接するまで打込む。〈図3〉参照
- ・スパナ類を用いてM8ナットを締付ける。〈図4〉参照

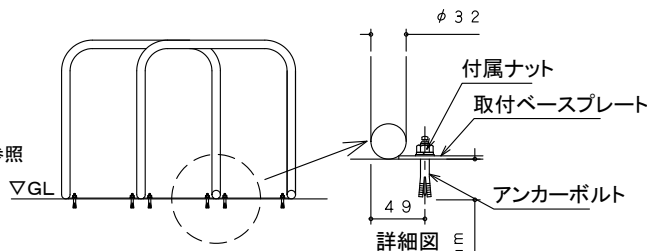

■ 連続ユニットの設置

- ① 右図の様に端部ユニットと中間ユニットを並べて組み合わせます。

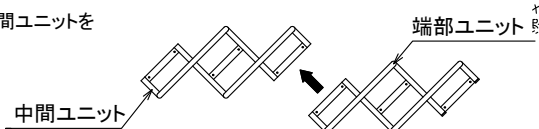

- ② 組み合わせたら、取付ベースプレート部をアンカー固定してください。

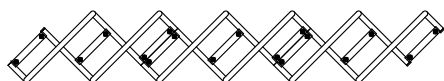

D-NA S型 安全ガイド

カツデン株式会社
TEL:03-5812-2291
FAX:03-5812-2297

⚠ 注意事項

本製品をより安全に永くご愛用していただくために、以下の事項をお守りください。

1. 設置場所がアスファルトや、磁器タイルなどの場合は取付部にコンクリートを打っていただくか、本体と別売の床置き用ベースプレートをご利用ください。
2. 凹凸な面は避け、水平な面に施工してください。
3. 自転車スタンド以外の用途で使用しないでください。
道具等の用途で使用すると思わぬ事故につながる恐れがあります。
4. 故意にひっぱったり揺らしたりしますと、固定部のゆるみ等により事故につながる恐れがあります。
5. 形状変形や怪我をする危険がございますので蹴る等の危険行為はしないでください。
6. 狭い隙間の部分に指を挟まないようにお取扱いには注意してください。
7. 自転車の出し入れを乱暴に行いますと、製品の破損・損傷につながりますので丁寧に取扱いください。
8. 盗難防止のため、チェーンロックなどの対策はお客様にてお願いいたします。

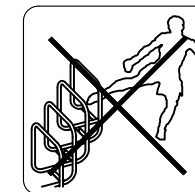
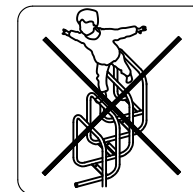
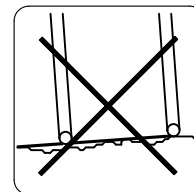

■ お手入れ方法

定期的なお手入れを行うことでより永くご愛用していただけます。

1. やわらかい布でから拭きしてください。
2. 汚れがひどい場合は、やわらかい布にうすめの中性洗剤をつけ、かたく絞って拭いてください。
3. シンナーやみがき粉をタワシを用いて清掃することは避けてください。
塗装剥がれや傷・変色等の原因となります。
4. お手入れの際は安全を考慮しゴム手袋を着用して行ってください。

■ 本製品の保証について

この製品は、一般の自転車を駐輪するものです。
オートバイ・スクーターや、特殊な自転車の駐輪には適しておりませんので、無理に駐輪しないでください。
無理に駐輪し、本製品やオートバイ・スクーターが破損・損傷した場合や盗難された場合、当社はその責任を負わないものといたします。

・保証期間

ご購入日から1年を保証期間としております。

・保証内容

保証期間中に、適切な使用状態において破損・損傷が発生した場合には次項(免責事項)の内容を除き無償にて修理及び交換いたします。

・免責事項(保証期間内で次の様な場合は有償対応となります)

1. 自転車スタンド以外の用途で使用した場合による破損・損傷
2. 適切な使用、お手入れを行わなかった事による破損・損傷
3. 取付説明書に基づかない施工方法の起因による破損・損傷
4. 天災等の不可抗力により、製品の性能を超えた事による破損・損傷
(地震、地盤沈下、火災、暴風、暴雨、洪水、雷筋れ、落雷等)
5. 結露・凍結・風による風切り音等、自然現象や使用環境に起因する現象
6. 海岸地域・温泉地等の塩害、工場地帯の粉塵等によるサビや腐食
7. 使用に伴う接触部分の擦れによる傷・塗装剥がれ、経年変化による塗装の変色、めっきの劣化やこれらに伴うサビの現象
8. 建築躯体の変形等、製品以外の不具合による破損・損傷
9. お客様自身による、分解・加工が起因となる破損・損傷
10. 犯罪行為等の第三者による破損・損傷

※修理又は移設等のご相談がございましたら
お買い求めの販売店または工事店にお問い合わせください。



※安全ガイドは必ず
お客様にお渡しください。

D-NA PM/PK 取付説明書

カツデン株式会社
TEL:03-5812-2291
FAX:03-5812-2297

■ 梱包箱を開けて下記の部品を確認して下さい。

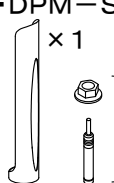
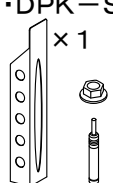
・DPM-S/W、DPK-S/W 明細表

部 品	数量	DPM-S/W	DPK-S/W
本体	1	 × 1	 × 1
後施工アンカー M10×60	2	 × 2	 × 2

・使用工具

振動ドリルφ10.5
六角レンチ17mm(M10用)
ハンマー
ダストポンプ

■ 取付手順

1 下穴を開ける

- ・本体固定プレートの穴をガイドに設置面に振動ドリルにて下穴をあける。〈図1〉参照
穴径…10.5mm
深さ…40mm
- ・その後、ダストポンプ等で孔内の切粉を除去する。〈図2〉参照

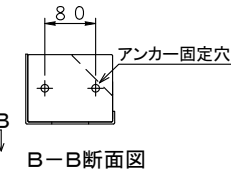
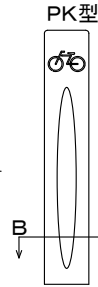
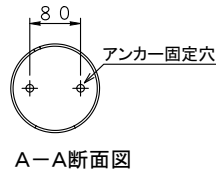
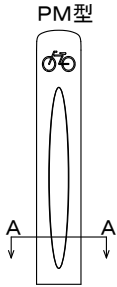

2 後施工アンカー固定

- ・アンカーにナット・ワッシャーをセットし、□であけた下穴にアンカーを挿入。
- ・その後、ハンマー等で芯棒をアンカー本体頂部に接するまで打込む。〈図3〉参照
- ・スパナ類を用いてM10ナットを締付ける。〈図4〉参照

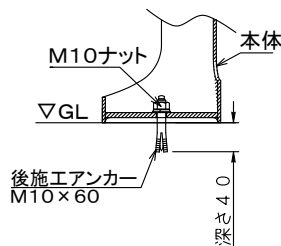

3 施工完了

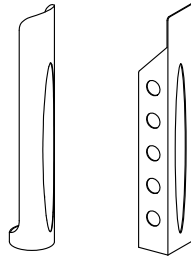

< 参照図 >

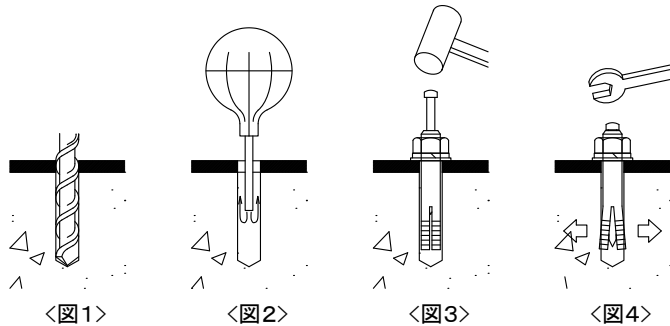

D-NA PM/PK 安全ガイド

カツデン株式会社
TEL:03-5812-2291
FAX:03-5812-2297

⚠ 注意事項

本製品をより安全に永くご愛用していただくために、以下の事項をお守りください。

1. 設置場所がアスファルトや、磁器タイルなどの場合は取付部にコンクリートを打っていただくか、本体と別売の床置き用ベースプレートをご利用ください。
2. 凹凸な面は避け、水平な面に施工してください。
3. 自転車スタンド以外の用途で使用しないでください。道具等の用途で使用すると思わぬ事故につながる恐れがあります。
4. 故意にひっぱったり揺らしたりしますと、固定部のゆるみ等により事故につながる恐れがあります。
5. 形状変形や怪我をする危険がございますので蹴る等の危険行為はしないでください。
6. 狭い隙間の部分に指を挟まないようにお取扱いには注意してください。
7. 自転車の出し入れを乱暴に行いますと、製品の破損・損傷につながりますので丁寧に取扱いください。
8. 盗難防止のため、チェーンロックなどの対策はお客様にてお願いいたします。

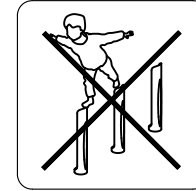
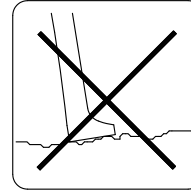

■ お手入れ方法

定期的なお手入れを行うことでより永くご愛用していただけます。

1. やわらかい布でから拭きしてください。
2. 汚れがひどい場合は、やわらかい布にうすめの中性洗剤をつけ、かたく絞って拭いてください。
3. シンナーやみがき粉をタワシを用いて清掃することは避けてください。塗装剥がれや傷・変色等の原因となります。
4. お手入れの際は安全を考慮しゴム手袋を着用して行ってください。

■ 本製品の保証について

この製品は、一般の自転車を駐輪するものです。オートバイ・スクーターや、特殊な自転車の駐輪には適しておりませんので、無理に駐輪しないでください。無理に駐輪し、本製品やオートバイ・スクーターが破損・損傷した場合や盗難された場合、当社はその責任を負わないものといたします。

・保証期間

ご購入日から1年を保証期間としております。

・保証内容

保証期間中に、適切な使用状態において破損・損傷が発生した場合は次項(免責事項)の内容を除き無償にて修理及び交換いたします。

・免責事項(保証期間内でも次の様な場合は有償対応となります)

1. 自転車スタンド以外の用途で使用した場合による破損・損傷
2. 適切な使用、お手入れを行わなかった事による破損・損傷
3. 取付説明書に基づかない施工方法の起因による破損・損傷
4. 天災等の不可抗力により、製品の性能を超えた事による破損・損傷
(地震、地盤沈下、火災、暴風、暴雨、洪水、雪崩れ、落雷等)
5. 結露・凍結・風による風切り音等、自然現象や使用環境に起因する現象
6. 海岸地域・温泉地等の塩害、工場地帯の粉塵等によるサビや腐食
7. 使用に伴う接触部分の擦れによる傷・塗装剥がれ、経年変化による塗装の変色、めっきの劣化やこれらに伴うサビの現象
8. 建築躯体の変形等、製品以外の不具合による破損・損傷
9. お客様自身による、分解・加工が起因となる破損・損傷
10. 犯罪行為等の第三者による破損・損傷

※修理又は移設等のご相談がございましたら
お買い求めの販売店または工事店にお問い合わせください。

※安全ガイドは必ず
お客様にお渡しください。

D-NA PM-S 取付説明書

カツデン株式会社
TEL:03-5812-2291
FAX:03-5812-2297

■ 梱包箱を開けて下記の部品を確認して下さい。

・DPMS-S/W 明細表

部 品	数量	図
本体	1	
後施工アンカー M10×60	2	

・使用工具

振動ドリルφ10.5
六角レンチ17mm(M10用)
ハンマー
ダストポンプ

■ 取付手順

1 下穴を開ける

本体固定プレートの穴をガイドに設置面に振動ドリルにて下穴をあける。 <図1>参照
穴径…10.5mm
深さ…40mm
その後、ダストポンプ等で孔内の切粉を除去する。 <図2>参照

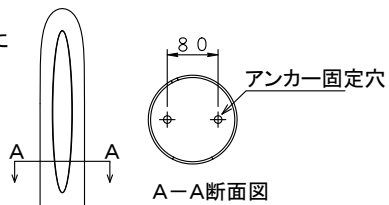

2 後施工アンカー固定

アンカーにナット・ワッシャーをセットし、1であけた下穴にアンカーを挿入。

その後、ハンマー等で芯棒をアンカー本体頂部に接するまで打込む。 <図3>参照

スパナ類を用いてM10ナットを締付ける。 <図4>参照

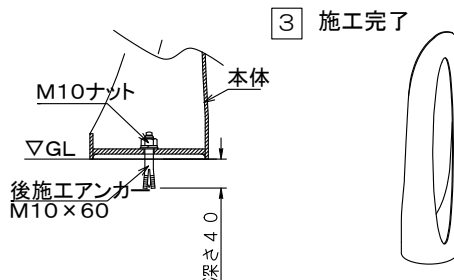

< 参照図 >

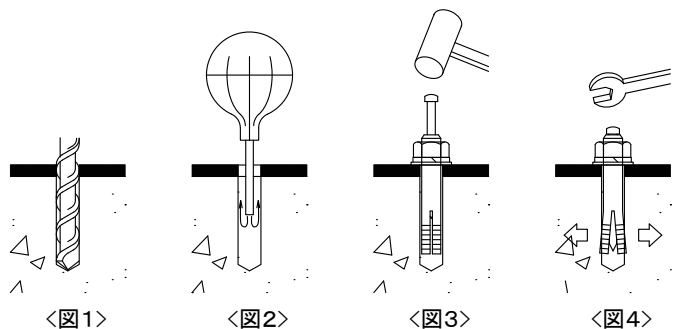

D-NA PM-S 安全ガイド

カツデン株式会社
TEL:03-5812-2291
FAX:03-5812-2297

⚠ 注意事項

本製品をより安全に永くご愛用していただくために、以下の事項をお守りください。

- 設置場所がアスファルトや、磁器タイルなどの場合は取付部にコンクリートを打っていただくか、本体と別売の床置き用ベースプレートをご利用ください。
- 凹凸な面は避け、水平な面に施工してください。
- 自転車スタンド以外の用途で使用しないでください。
遊具等の用途で使用すると思わぬ事故につながる恐れがあります。
- 故意にひっぱったり揺らしたりしますと、固定部のゆるみ等により事故につながる恐れがあります。
- 形状変形や怪我をする危険がございますので蹴る等の危険行為はしないでください。
- 狭い隙間の部分に指を挟まないようにお取扱いには注意してください。
- 自転車の出し入れを乱暴に行いますと、製品の破損・損傷につながりますので丁寧にお取扱いください。
- 盗難防止のため、チェーンロックなどの対策はお客様にてお願いいたします。

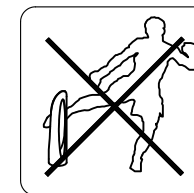
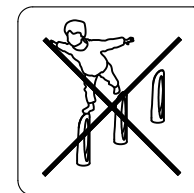
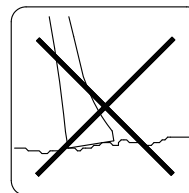

■ お手入れ方法

定期的なお手入れを行うことでより永くご愛用していただけます。

- やわらかい布でから拭きしてください。
- 汚れがひどい場合は、やわらかい布にうすめの中性洗剤をつけ、かたく絞って拭いてください。
- シンナーやみがき粉をタワシを用いて清掃することは避けてください。
塗装剥がれや傷・変色等の原因となります。
- お手入れの際は安全を考慮しゴム手袋を着用して行ってください。

■ 本製品の保証について

この製品は、一般の自転車を駐輪するものです。
オートバイ・スクーターや、特殊な自転車の駐輪には適しておりませんので、無理に駐輪しないでください。
無理に駐輪し、本製品やオートバイ・スクーターが破損・損傷した場合や盗難された場合、当社はその責任を負わないものといたします。

・保証期間

ご購入日から1年を保証期間としております。

・保証内容

保証期間中に、適切な使用状態において破損・損傷が発生した場合には次項(免責事項)の内容を除き無償にて修理及び交換いたします。

・免責事項(保証期間内でも次の様な場合は有償対応となります)

- 自転車スタンド以外の用途で使用した場合による破損・損傷
- 適切な使用、お手入れを行わなかった事による破損・損傷
- 取付説明書に基づかない施工方法の起因による破損・損傷
- 天災等の不可抗力により、製品の性能を超えた事による破損・損傷
(地震、地盤沈下、火災、暴風、暴雨、洪水、雪崩れ、落雷等)
- 結露・凍結・風による風切り音等、自然現象や使用環境に起因する現象
- 海岸地域・温泉地等の塩害、工場地帯の粉塵等によるサビや腐食
- 使用に伴う接触部分の擦れによる傷・塗装剥がれ、経年変化による塗装の変色、めっきの劣化やこれらに伴うサビの現象
- 建築躯体の変形等、製品以外の不具合による破損・損傷
- お客様自身による、分解・加工が起因となる破損・損傷
- 犯罪行為等の第三者による破損・損傷

※修理又は移設等のご相談がございましたら
お買い求めの販売店または工事店にお問い合わせください。

※安全ガイドは必ず
お客様にお渡しください。

D-NA PR 取付説明書

カツデン株式会社
TEL:03-5812-2291
FAX:03-5812-2297

■ 梱包箱を開けて下記の部品を確認して下さい。

・DPR-S/W 明細表

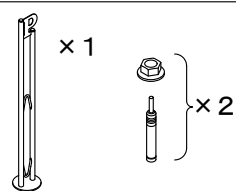
部 品	数量	図
本体	1	
後施工アンカー M10×60	2	

・使用工具

振動ドリルφ10.5
六角レンチ17mm(M10用)
ハンマー
ダストポンプ

■ 取付手順

① 下穴を開ける

・本体固定プレートの穴をガイドに設置面に振動ドリルにて下穴をあける。
〈図1〉参照
穴径…10.5mm
深さ…40mm

・その後、ダストポンプ等で孔内の切粉を除去する。
〈図2〉参照

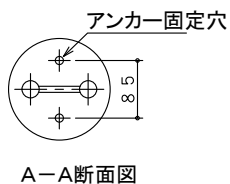
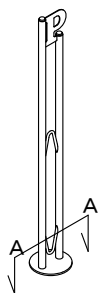

② 後施工アンカー固定

・アンカーにナット・ワッシャーをセットし、
① であけた下穴にアンカーを挿入。

・その後、ハンマー等で芯棒をアンカー本体頂部に接するまで打込む。
〈図3〉参照

・スパナ類を用いてM10ナットを締付ける。
〈図4〉参照

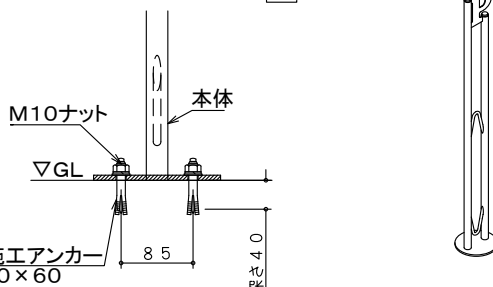

③ 施工完了



< 参照図 >

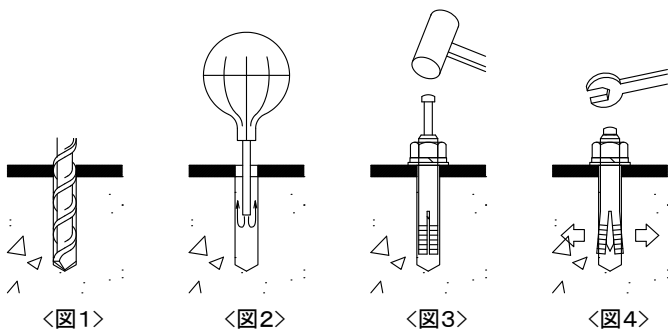

D-NA PR 安全ガイド

カツデン株式会社
TEL:03-5812-2291
FAX:03-5812-2297

⚠ 注意事項

本製品をより安全に永くご愛用していただくために、以下の事項をお守りください。

1. 設置場所がアスファルトや、磁器タイルなどの場合は取付部にコンクリートを打っていただくか、本体と別売の床置き用ベースプレートをご利用ください。
2. 凹凸な面は避け、水平な面に施工してください。
3. 自転車スタンド以外の用途で使用しないでください。
遊具等の用途で使用すると思わぬ事故につながる恐れがあります。
4. 故意にひっぱったり揺らしたりしますと、固定部のゆるみ等により事故につながる恐れがあります。
5. 形状変形や怪我をする危険がございますので蹴る等の危険行為はしないでください。
6. 狭い隙間の部分に指を挟まないようにお取扱いには注意してください。
7. 自転車の出し入れを乱暴に行いますと、製品の破損・損傷につながりますので丁寧に取扱いください。
8. 盗難防止のため、チェーンロックなどの対策はお客様にてお願いいたします。

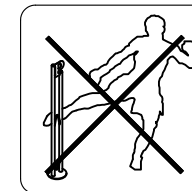
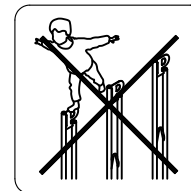
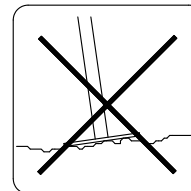

■ お手入れ方法

定期的なお手入れを行うことでより永くご愛用していただけます。

1. やわらかい布でから拭きしてください。
2. 汚れがひどい場合は、やわらかい布にうすめの中性洗剤をつけ、かたく絞って拭いてください。
3. シンナーやみがき粉をタワシを用いて清掃することは避けてください。
塗装剥がれや傷・変色等の原因となります。
4. お手入れの際は安全を考慮しゴム手袋を着用して行ってください。

■ 本製品の保証について

この製品は、一般の自転車を駐輪するものです。
オートバイ・スクーターや、特殊な自転車の駐輪には適しておりませんので、無理に駐輪しないでください。
無理に駐輪し、本製品やオートバイ・スクーターが破損・損傷した場合や盗難された場合、
当社はその責任を負わないものといたします。

・保証期間

ご購入日から1年を保証期間としております。

・保証内容

保証期間中に、適切な使用状態において破損・損傷が発生した場合には
次項(免責事項)の内容を除き無償にて修理及び交換いたします。

・免責事項(保証期間内でも次の様な場合は有償対応となります)

1. 自転車スタンド以外の用途で使用した場合による破損・損傷
2. 適切な使用、お手入れを行わなかった事による破損・損傷
3. 取付説明書に基づかない施工方法の起因による破損・損傷
4. 天災等の不可抗力により、製品の性能を超えた事による破損・損傷
(地震、地盤沈下、火災、暴風、暴雨、洪水、雪崩れ、落雷等)
5. 結露・凍結・風による風切り音等、自然現象や使用環境に起因する現象
6. 海岸地域・温泉地等の塩害、工場地帯の粉塵等によるサビや腐食
7. 使用に伴う接触部分の擦れによる傷・塗装剥がれ、経年変化による塗装の変色、めっきの劣化やこれらに伴うサビの現象
8. 建築躯体の変形等、製品以外の不具合による破損・損傷
9. お客様自身による、分解・加工が起因となる破損・損傷
10. 犯罪行為等の第三者による破損・損傷

※修理又は移設等のご相談がございましたら
お買い求めの販売店または工事店にお問い合わせください。

※安全ガイドは必ず
お客様にお渡しください。

D-NA PR-hi 取付説明書

カツデン株式会社
TEL:03-5812-2291
FAX:03-5812-2297

■ 梱包箱を開けて下記の部品を確認して下さい。

・DPRH-S/W 明細表

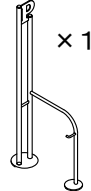
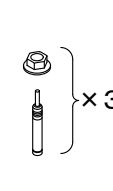
部 品	数量	× 1	× 3
本体	1		
後施工アンカー M10×60	3		

・使用工具

振動ドリルφ10.5
六角レンチ17mm(M10用)
ハンマー
ダストポンプ

■ 取付手順

1 下穴を開ける

・本体固定プレートの穴をガイドに設置面に振動ドリルにて下穴をあける。 <図1>参照
穴径…10.5mm
深さ…40mm

・その後、ダストポンプ等で孔内の切粉を除去する。 <図2>参照

2 後施工アンカー固定

・アンカーにナット・ワッシャーをセットし、 であけた下穴にアンカーを挿入。

・その後、ハンマー等で芯棒をアンカー本体頂部に接するまで打込む。 <図3>参照

・スパナ類を用いてM10ナットを締付ける。 <図4>参照

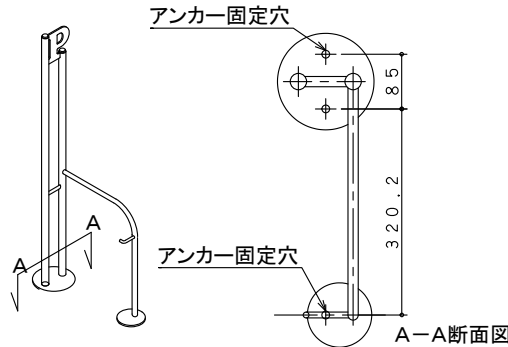

3 施工完了

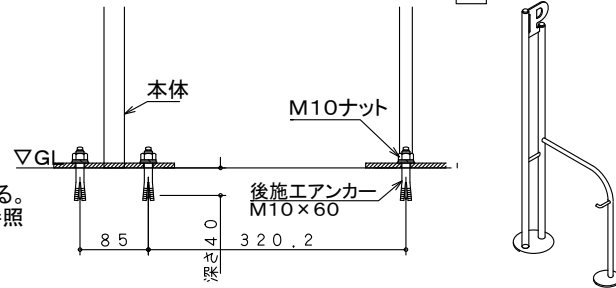

< 参照図 >

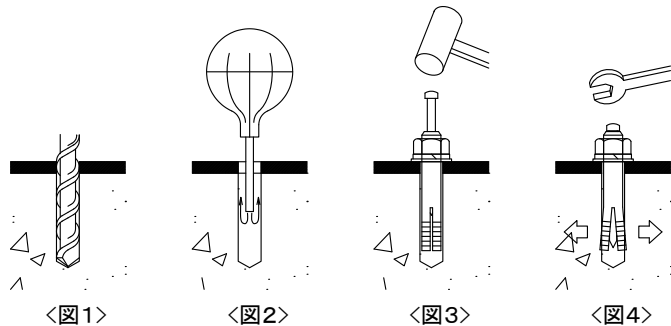

D-NA PR-hi 安全ガイド

カツデン株式会社
TEL:03-5812-2291
FAX:03-5812-2297

⚠ 注意事項

本製品をより安全に永くご愛用していただくために、以下の事項をお守りください。

1. 設置場所がアスファルトや、磁器タイルなどの場合は取付部にコンクリートを打っていただくか、本体と別売の床置き用ベースプレートをご利用ください。
2. 凹凸な面は避け、水平な面に施工してください。
3. 自転車スタンド以外の用途で使用しないでください。遊具等の用途で使用すると思わぬ事故につながる恐れがあります。
4. 故意にひっぱったり揺らしたりしますと、固定部のゆるみ等により事故につながる恐れがあります。
5. 形状変形や怪我をする危険がございますので蹴る等の危険行為はしないでください。
6. 狭い隙間の部分に指を挟まないようにお取扱いは注意してください。
7. 自転車の出し入れを乱暴に行いますと、製品の破損・損傷につながりますので丁寧に取扱いください。
8. 盗難防止のため、チェーンロックなどの対策はお客様にてお願いいたします。

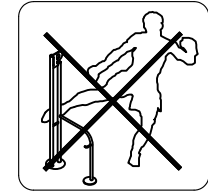
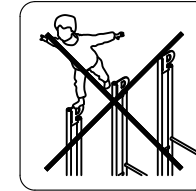
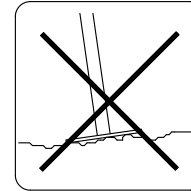

■ お手入れ方法

定期的なお手入れを行うことでより永くご愛用していただけます。

1. やわらかい布でから拭きしてください。
2. 汚れがひどい場合は、やわらかい布にうすめの中性洗剤をつけ、かたく絞って拭いてください。
3. シンナーやみがき粉をタワシを用いて清掃することは避けてください。塗装剥がれや傷・変色等の原因となります。
4. お手入れの際は安全を考慮しゴム手袋を着用して行ってください。

■ 本製品の保証について

この製品は、一般の自転車を駐輪するものです。オートバイ・スクーターや、特殊な自転車の駐輪には適しておりませんので、無理に駐輪しないでください。無理に駐輪し、本製品やオートバイ・スクーターが破損・損傷した場合や盗難された場合、当社はその責任を負わないものといたします。

・保証期間

ご購入日から1年を保証期間としております。

・保証内容

保証期間中に、適切な使用状態において破損・損傷が発生した場合には次項(免責事項)の内容を除き無償にて修理及び交換いたします。

・免責事項(保証期間内でも次の様な場合は有償対応となります)

1. 自転車スタンド以外の用途で使用した場合による破損・損傷
2. 適切な使用、お手入れを行わなかった事による破損・損傷
3. 取付説明書に基づかない施工方法の起因による破損・損傷
4. 天災等の不可抗力により、製品の性能を超えた事による破損・損傷(地震、地盤沈下、火災、暴風、暴雨、洪水、雪崩れ、落雷等)
5. 結露・凍結・風による風切り音等、自然現象や使用環境に起因する現象
6. 海岸地域・温泉地等の塩害、工場地帯の粉塵等によるサビや腐食
7. 使用に伴う接触部分の擦れによる傷・塗装剥がれ、経年変化による塗装の変色、めっきの劣化やこれらに伴うサビの現象
8. 建築躯体の変形等、製品以外の不具合による破損・損傷
9. お客様自身による、分解・加工が起因となる破損・損傷
10. 犯罪行為等の第三者による破損・損傷

※修理又は移設等のご相談がございましたら
お買い求めの販売店または工事店にお問い合わせください。

※安全ガイドは必ず
お客様にお渡しください。

D-NA CESTA 取付説明書

カツデン株式会社
TEL:03-5812-2291
FAX:03-5812-2297

■ 梱包箱を開けて下記の部品を確認して下さい。

・DCE-I 明細表

部 品	数量	
本体	1	
ベースプレート	1	
後施工アンカー M8×50	3	

・使用工具

振動ドリルφ8.5
六角レンチ13mm(M8用)
ハンマー
ダストポンプ

■ 取付手順

1 下穴を開ける

・本体の穴位置をマーキングし、設置面に振動ドリルにて下穴をあける。
〈図1〉参照
穴径…8.5mm
深さ…40mm

・その後、ダストポンプ等で孔内の切粉を除去する。
〈図2〉参照

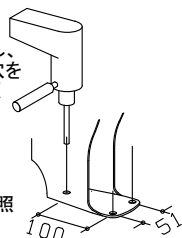

2 後施工アンカー固定

・アンカーにナット・ワッシャーをセットし、
① であけた下穴にアンカーを挿入する。

・その後、ハンマー等で芯棒をアンカー本体頂部に接するまで打込む。
〈図3〉参照

・ベースプレートの穴と打込んだアンカー位置を合わせて設置する。

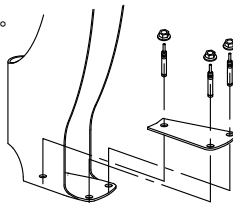

3 ナット締付け

・スパナ類を用いてM8ナットを締付ける。
〈図4〉参照

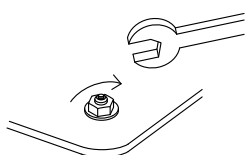

4 施工完了



〈 参照図 〉

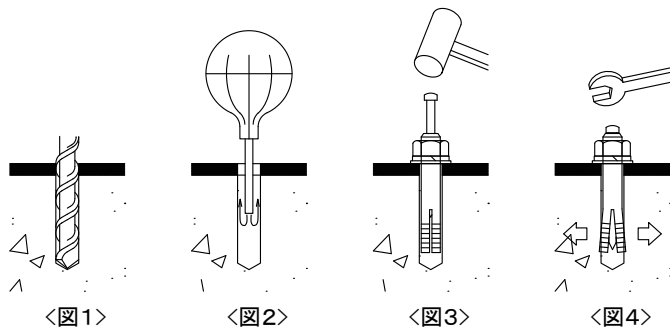

D-NA CESTA 安全ガイド

カツデン株式会社
TEL:03-5812-2291
FAX:03-5812-2297

⚠ 注意事項

本製品をより安全に永くご愛用していただくために、以下の事項をお守りください。

1. 設置場所がアスファルトや、磁器タイルなどの場合は取付部にコンクリートを打っていただくか、本体と別売の床置き用ベースプレートをご利用ください。
2. 凹凸な面は避け、水平な面に施工してください。
3. 自転車スタンド以外の用途で使用しないでください。
遊具等の用途で使用するとおぼろげな事故につながる恐れがあります。
4. 故意にひっぱったり揺らしたりしますと、固定部のゆるみ等により事故につながる恐れがあります。
5. 形状変形や怪我をする危険がございますので蹴る等の危険行為はしないでください。
6. 狭い隙間の部分に指を挟まないようにお取扱いには注意してください。
7. 自転車の出し入れを乱暴に行いますと、製品の破損・損傷につながりますので丁寧に取扱いください。
8. 盗難防止のため、チェーンロックなどの対策はお客様にてお願いいたします。

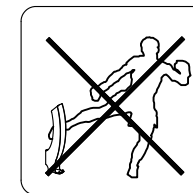
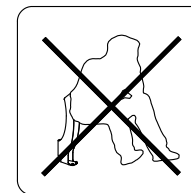
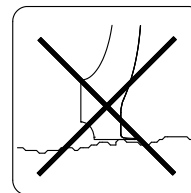

■ お手入れ方法

定期的なお手入れを行うことでより永くご愛用していただけます。

1. やわらかい布でから拭きしてください。
2. 汚れがひどい場合は、やわらかい布にうすめの中性洗剤をつけ、かたく絞って拭いてください。
3. シンナーやみがき粉をタワシを用いて清掃することは避けてください。
塗装剥がれや傷・変色等の原因となります。
4. お手入れの際は安全を考慮しゴム手袋を着用して行ってください。

■ 本製品の保証について

この製品は、一般の自転車を駐輪するものです。
オートバイ・スクーターや、特殊な自転車の駐輪には適しておりませんので、無理に駐輪しないでください。
無理に駐輪し、本製品やオートバイ・スクーターが破損・損傷した場合や盗難された場合、当社はその責任を負わないものといたします。

・保証期間

ご購入日から1年を保証期間としております。

・保証内容

保証期間中に、適切な使用状態において破損・損傷が発生した場合には次項(免責事項)の内容を除き無償にて修理及び交換いたします。

・免責事項(保証期間内でも次の様な場合は有償対応となります)



1. 自転車スタンド以外の用途で使用した場合による破損・損傷
2. 適切な使用、お手入れを行わなかった事による破損・損傷
3. 取付説明書に基づかない施工方法の起因による破損・損傷
4. 天災等の不可抗力により、製品の性能を超えた事による破損・損傷
(地震、地盤沈下、火災、暴風、暴雨、洪水、雪崩れ、落雷等)
5. 結露・凍結・風による風切り音等、自然現象や使用環境に起因する現象
6. 海岸地域・温泉地等の塩害、工場地帯の粉塵等によるサビや腐食
7. 使用に伴う接触部分の擦れによる傷・塗装剥がれ、経年変化による塗装の変色、めっきの劣化やこれらに伴うサビの現象
8. 建築躯体の変形等、製品以外の不具合による破損・損傷
9. お客様自身による、分解・加工が起因となる破損・損傷
10. 犯罪行為等の第三者による破損・損傷

※修理又は移設等のご相談がございましたら
お買い求めの販売店または工事店にお問い合わせください。

※安全ガイドは必ず
お客様にお渡しください。

■ 梱包箱を開けて下記の部品を確認して下さい。

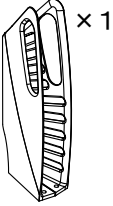
・DLL-I 明細表

部 品	数量	
本体	1	 × 1
後施工アンカー M8 × 50	3	 × 3

・使用工具

振動ドリルφ8.5
六角レンチ13mm(M8用)
ハンマー
ダストポンプ

■ 取付手順

1 下穴を開ける

・本体の穴位置をマーキングし、設置面に振動ドリルにて下穴をあける。 <図1>参照
穴径…8.5mm
深さ…40mm

・その後、ダストポンプ等で孔内の切粉を除去する。 <図2>参照

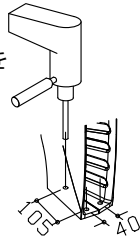

2 後施工アンカー固定

・アンカーにナット・ワッシャーをセットし、 であけた下穴にアンカーを挿入する。

・その後、ハンマー等で芯棒をアンカー本体頂部に接するまで打込む。 <図3>参照

・ベースプレートの穴と打込んだアンカー位置を合わせて設置する。

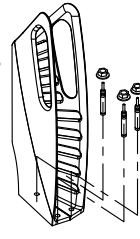

3 ナット締付け

・スパナ類を用いてM8ナットを締付ける。 <図4>参照

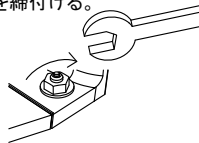

・1箇所を締付けると、つられて他の締結箇所も沈む為、2~3回に渡って順に増し締めを行う。



4 ぐらつき等が無いことを確認して 施工完了



< 参照図 >

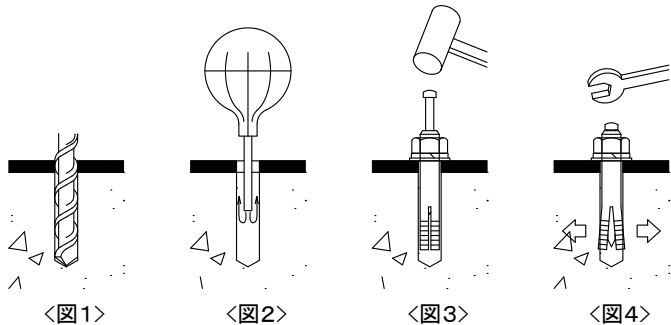

⚠ 注意事項

本製品をより安全に永くご愛用していただくために、以下の事項をお守りください。

1. 設置場所がアスファルトや、磁器タイルなどの場合は取付部にコンクリートを打っていただくか、本体と別売の床置き用ベースプレートをご利用ください。
2. 凹凸な面は避け、水平な面に施工してください。
3. 自転車スタンド以外の用途で使用しないでください。
道具等の用途で使用すると思わぬ事故につながる恐れがあります。
4. 故意にひっぱったり揺らしたりしますと、固定部のゆるみ等により事故につながる恐れがあります。
5. 形状変形や怪我をする危険がございますので蹴等の危険行為はしないでください。
6. 狭い隙間の部分に指を挟まないようにお取扱いには注意してください。
7. 自転車の出し入れを乱暴に行いますと、製品の破損・損傷につながりますので丁寧に取扱いください。
8. 盗難防止のため、チェーンロックなどの対策はお客様にてお願いいたします。

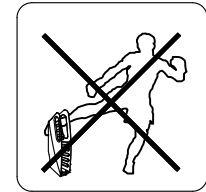
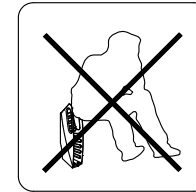
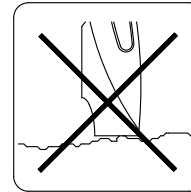

■ お手入れ方法

定期的なお手入れを行うことでより永くご愛用していただけます。

1. やわらかい布でから拭きしてください。
2. 汚れがひどい場合は、やわらかい布にうすめの中性洗剤をつけ、かたく絞って拭いてください。
3. シンナーやみがき粉をタワシを用いて清掃することは避けてください。
塗装剥がれや傷・変色等の原因となります。
4. お手入れの際は安全を考慮しゴム手袋を着用して行ってください。

■ 本製品の保証について

この製品は、一般の自転車を駐輪するものです。オートバイ・スクーターや、特殊な自転車の駐輪には適しておりませんので、無理に駐輪しないでください。無理に駐輪し、本製品やオートバイ・スクーターが破損・損傷した場合や盗難された場合、当社はその責任を負わないものといたします。

・保証期間

ご購入日から1年を保証期間としております。

・保証内容

保証期間中に、適切な使用状態において破損・損傷が発生した場合には次項(免責事項)の内容を除き無償にて修理及び交換いたします。

・免責事項(保証期間内でも次の様な場合は有償対応となります)

1. 自転車スタンド以外の用途で使用した場合による破損・損傷
2. 適切な使用、お手入れを行わなかった事による破損・損傷
3. 取付説明書に基づかない施工方法の起因による破損・損傷
4. 天災等の不可抗力により、製品の性能を超えた事による破損・損傷
(地震、地盤沈下、火災、暴風、暴雨、洪水、雪崩れ、落雷等)
5. 結露・凍結・風による風切り音等、自然現象や使用環境に起因する現象
(海岸地域・温泉地等の塩害、工場地帯の粉塵等によるサビや腐食)
6. 使用に伴う接触部分の擦れによる傷・塗装剥がれ、経年変化による塗装の変色、めっきの劣化やこれらに伴うサビの現象
7. 建業躯体の変形等、製品以外の不具合による破損・損傷
8. お客様自身による、分解・加工が起因となる破損・損傷
9. 犯罪行為等の第三者による破損・損傷

※修理又は移設等のご相談がございましたら
お買い求めの販売店または工事店にお問い合わせください。

※安全ガイドは必ず
お客様にお渡しください。

■ 梱包箱を開けて下記の部品を確認してください。

・ Bear ・ Butterfly ・ Elephant ・ Bird 明細票

・ 使用工具

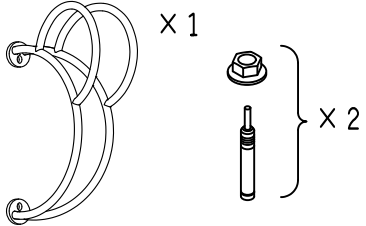
部品	数量	
本体	1	
あと施工アンカー M6×60	2	

振動ドリルφ6.4
六角レンチ・ソケット10mm(M6用)
ロングビットホルダー
ハンマー
ダストポンプ

□ 取付手順

① 墨出しをする

・ 下記、動物タイプ別の表の寸法で墨出しを行います

	①設置高さ	②固定ピッチ
Bear	143.0	195.0
Butterfly	185.0	120.0
Elephant	210.0	70.0
Bird	220.0	115.0

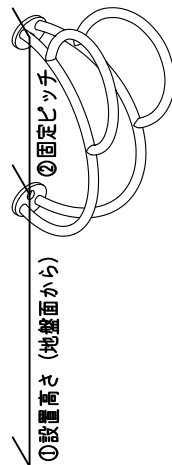

② 下穴を開ける

・ 墨出しをした設置面に振動ドリルにて下穴をあける。

穴径・・・6.4mm
深さ・・・70mm <図1>参照

※製品を置いた状態で下穴をあけるのはキズ付ける恐れがあるのでおやめ下さい

・ その後、ダストポンプ等で孔内の切粉を除去する。 <図2>参照

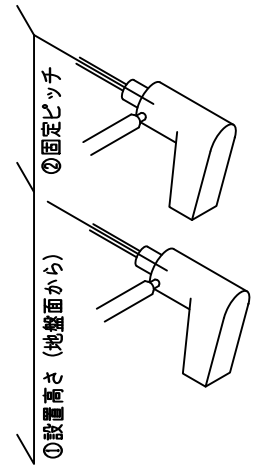

③ あと施工アンカー固定

・ アンカーに 座金付きナット をセットし、②であけた下穴にアンカーを挿入

・ その後、ハンマー等で芯棒をアンカー本体頂部に接するまで打ち込む

<図3>参照

・ 打ち込んだ後に製品固定のために一度、座金付きナット をアンカーから取り外す

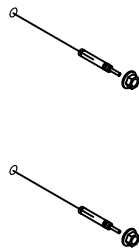

④ 座金付きナット 締め付け

・ ソケット、スパナ、ロングビットホルダー類を用いて、座金付きナット を締め付ける。

<図4>参照

⑤ 施工完了

・ 固定部の締め忘れ、ゆるみ等が無いかを確認したら施工完了

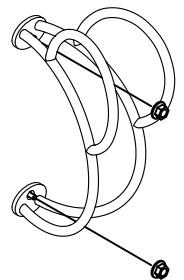

<参考図>

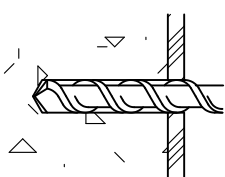

<図1>

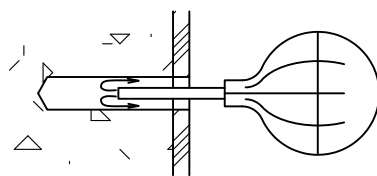

<図2>

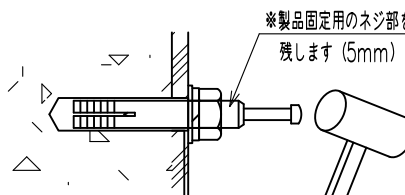

<図3>

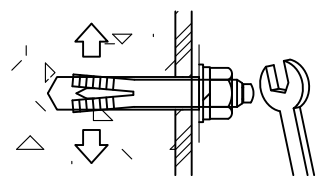

<図4>

※製品固定用のネジ部を
残します(5mm)

⚠ 注意事項

本製品をより安全に永くご愛用していただくために、以下の事項をお守りください。

1. 設置場所に壁が無い場合はコンクリートで取付用の壁を打っていただくか、本体とは別売の「設置バー」をご利用ください。
2. 設置面は凹凸な場所を避け、平らな面に施工してください。
3. 自転車スタンド以外の用途で使用しないでください。
遊具等の用途で使用すると思わぬ事故につながる恐れがあります。
4. 故意にひっぱったり揺らしたりしますと、固定部のゆりみ等により事故につながる恐れがあります。
5. 形状変形や怪我をする危険がございますので蹴る等の危険行為はしないでください。
6. 狭い隙間の部分に指を挟まないようにお取扱には注意してください。
7. 自転車の出し入れを乱暴に行いますと、製品の破損・損傷につながりますので丁寧にお取扱ください。
8. 盗難防止のため、チェーンロックなどの対策はお客様にてお願いいたします。
9. 幼児用座席をご利用の場合は安全のため幼児を降ろしてから駐輪してください。

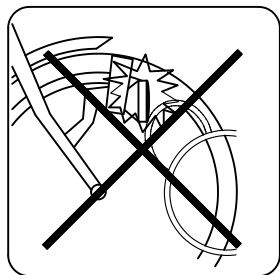

・20インチ以下の場合、本体と接触する恐れがありますので使用上、注意してお使いください。

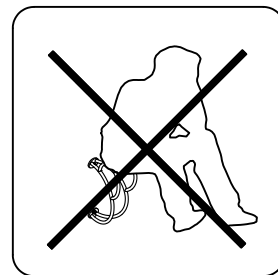
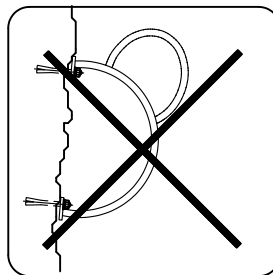

■お手入れ方法

定期的なお手入れを行うことでより永くご愛用していただけます。

1. やわらかい布でから拭きしてください。
2. 汚れがひどい場合は、やわらかい布にうすめの中性洗剤をつけ、かたく絞って拭いてください。
3. シンナーやみがき粉をタワシを用いて清掃することは避けてください。
塗装剥がれや傷・変色等の原因となります。
4. お手入れの際は安全を考慮しゴム手袋を着用して行ってください。

■本製品の保証について

この製品は、一般の自転車を駐車するものです。

オートバイ・スクーターや、特殊な自転車の駐輪には適しておりませんので、無理に駐輪しないでください。

無理に駐輪し、本製品やオートバイ・スクーターが破損・損傷した場合、当社はその責任を負わないものといたします。

・保証期間

ご購入日から1年を保証期間としております。

・保証内容

保証期間中に、適切な使用状態において破損・損傷が発生した場合には次項(免責事項)の内容を除き無償にて修理及び交換いたします。

・免責事項(保証期間内でも次の様な場合は有償対応となります)

1. 自転車スタンド以外の用途で使用した場合による破損・損傷
2. 適切な使用、お手入れを行わなかった事による破損・損傷
3. 取付説明書に基づかない施工方法の起因による破損・損傷
4. 天災等の不可抗力により、製品の性能を超えた事による破損・損傷
(地震、地盤沈下、火災、暴風、暴雨、洪水、雪崩れ、落雷等)
5. 結露・凍結・風による風切り音等、自然現象や使用環境に起因する現象
6. 海岸地域・温泉地等の塩害、工場地帯の粉塵等によるサビや腐食
7. 使用に伴う接触部分の擦れによる傷・塗装剥がれ、経年変化による塗装の変色、めっきの劣化やこれらに伴うサビの現象
8. 建築躯体の変形等、製品以外の不具合による破損・損傷
9. お客様自身による、分解・加工が起因となる破損・損傷
10. 犯罪行為等の第三者による破損・損傷

※修理又は移設等のご相談がございましたら
お買い求めの販売店または工事店にお問い合わせください。

※安全ガイドは必ず
お客様にお渡しください。

■ 梱包箱を開けて下記の部品を確認して下さい。

- ・明細表 ※数量はラック本体数量によって異なります。

ラック本体 CLIP	ベースプレート	六角セムス M8×15

・使用工具
六角レンチ13mm(M8用)

■ 取付手順

1 ベースプレート設置

- ・ベースプレート置きます。
(※ゴムシート貼付部側が裏面になります。)

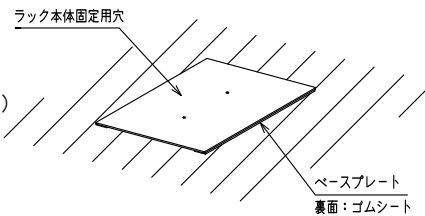

2 ラック本体設置

- ・ベースプレートのタップ穴位置に合わせてラック本体を固定します。
[使用ボルト:六角セムス M8×15]

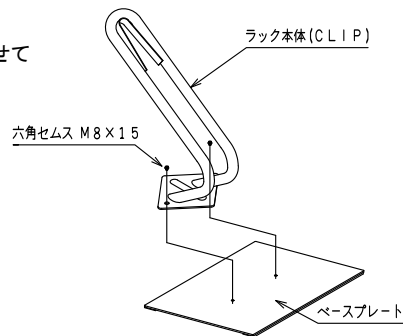

3 ナット締付け

- ・六角セムス M8×15を締付けます。
[使用工具:六角レンチ13mm(M8用)]

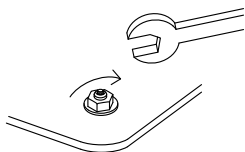

4 設置完了

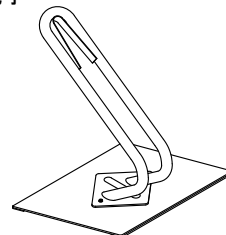

⚠ 注意事項

本製品をより安全に永くご愛用していただくために、以下の事項をお守りください。

- 設置場所がアスファルトや、磁器タイルなどの場合は取付部にコンクリートを打っていただくか、本体と別売の床置き用ベースプレートをご利用ください。
- 凹凸な面は避け、水平な面に施工してください。
- 自転車スタンド以外の用途で使用しないでください。
道具等の用途で使用すると思わぬ事故につながる恐れがあります。
- 故意にひっぱったり揺らしたりしますと、固定部のゆるみ等により事故につながる恐れがあります。
- 形状変形や怪我をする危険がございますので蹴る等の危険行為はしないでください。
- 狭い隙間の部分に指を挟まないようにお取扱いは注意してください。
- 自転車の出し入れを乱暴に行いますと、製品の破損・損傷につながりますので丁寧に取扱ってください。
- 盗難防止のため、チェーンロックなどの対策はお客様にてお願いいたします。

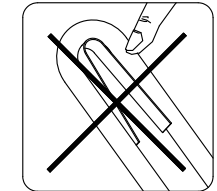
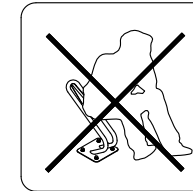
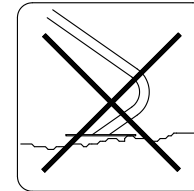

■ お手入れ方法

定期的なお手入れを行うことでより永くご愛用していただけます。

- やわらかい布でから拭きしてください。
- 汚れがひどい場合は、やわらかい布にうすめの中性洗剤をつけ、かたく絞って拭いてください。
- シンナーやみがき粉をタワシを用いて清掃することは避けてください。
塗装剥がれや傷・変色等の原因となります。
- お手入れの際は安全を考慮しゴム手袋を着用して行ってください。

■ 本製品の保証について

この製品は、一般の自転車を駐輪するものです。
オートバイ・スクーターや、特殊な自転車の駐輪には適しておりませんので、無理に駐輪しないでください。
無理に駐輪し、本製品やオートバイ・スクーターが破損・損傷した場合や盗難された場合、当社はその責任を負わないものといたします。

・保証期間

ご購入日から1年を保証期間としております。

・保証内容

保証期間中に、適切な使用状態において破損・損傷が発生した場合には次項(免責事項)の内容を除き無償にて修理及び交換いたします。

・免責事項(保証期間内でも次の様な場合は有償対応となります)



- 自転車スタンド以外の用途で使用した場合による破損・損傷
- 適切な使用、お手入れを行わなかった事による破損・損傷
- 取付説明書に基づかない施工方法の起因による破損・損傷
- 天災等の不可抗力により、製品の性能を超えた事による破損・損傷
(地震、地盤沈下、火災、暴風、暴雨、洪水、雪崩れ、落雷等)
- 結露・凍結・風による風切り音等、自然現象や使用環境に起因する現象
- 海岸地域・温泉地等の塩害、工場地帯の粉塵等によるサビや腐食
- 使用に伴う接触部分の擦れによる傷・塗装剥がれ、経年変化による塗装の変色、めっきの劣化やこれらに伴うサビの現象
- 建築躯体の変形等、製品以外の不具合による破損・損傷
- お客様自身による、分解・加工が起因となる破損・損傷
- 犯罪行為等の第三者による破損・損傷

※修理又は移設等のご相談がございましたら
お買い求めの販売店または工事店にお問い合わせください。

※安全ガイドは必ず
お客様にお渡しください。

■ 梱包箱を開けて下記の部品を確認して下さい。

・明細表 ※数量はラック本体数量によって異なります。

ラック本体 CESTA	ベースプレート	六角セムス M8×15
		

・使用工具
六角レンチ13mm(M8用)

■ 取付手順

1 ベースプレート設置

・ベースプレート置きます。
(※ゴムシート貼付部側が裏面になります。)
製品には向きがございますので
固定穴の向きには注意してください。

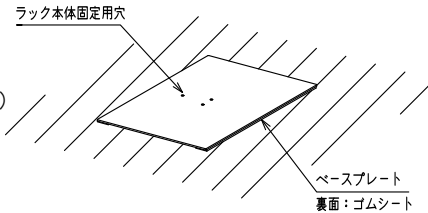

2 ラック本体設置

・ベースプレートのタップ穴位置に合わせて
ラック本体を固定します。
[使用ボルト:六角セムス M8×15]

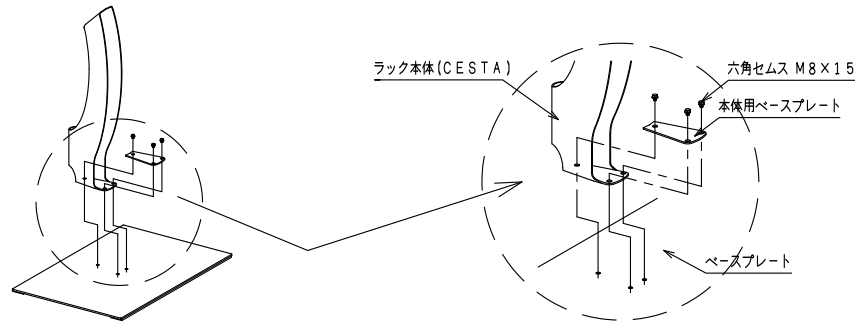

3 ナット締付け

・六角セムス M8×15を締付けます。
[使用工具:六角レンチ13mm(M8用)]

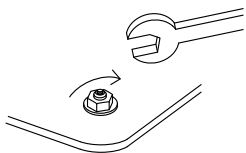

4 設置完了

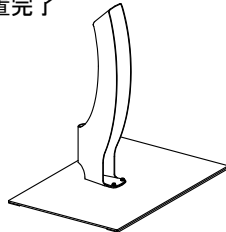

⚠ 注意事項

本製品をより安全に永くご愛用していただくために、以下の事項をお守りください。

- 設置場所がアスファルトや、磁器タイルなどの場合は取付部にコンクリートを打っていただくか、本体と別売の床置き用ベースプレートをご利用ください。
- 凹凸な面は避け、水平な面に施工してください。
- 自転車スタンド以外の用途で使用しないでください。
遊具等の用途で使用すると思わぬ事故につながる恐れがあります。
- 故意にひっぱったり揺らしたりしますと、固定部のゆるみ等により事故につながる恐れがあります。
- 形状変形や怪我をさせる危険がございますので蹴等の危険行為はしないでください。
- 狭い隙間の部分に指を挟まないようにお取扱いは注意してください。
- 自転車の出し入れを乱暴に行いますと、製品の破損・損傷につながりますので丁寧に取扱いください。
- 盗難防止のため、チェーンロックなどの対策はお客様にてお願いいたします。

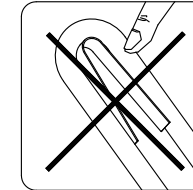
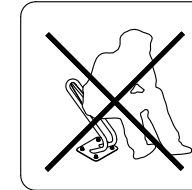
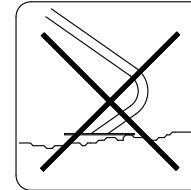

■ お手入れ方法

定期的なお手入れを行うことでより永くご愛用していただけます。

- やわらかい布で拭き取ってください。
- 汚れがひどい場合は、やわらかい布にうすめの中性洗剤をつけ、かたく絞って拭いてください。
- シンナーやみがき粉をタワシを用いて清掃することは避けてください。
塗装剥がれや傷・変色等の原因となります。
- お手入れの際は安全を考慮しゴム手袋を着用して行ってください。

■ 本製品の保証について

この製品は、一般の自転車を駐輪するものです。
オートバイ・スクーターや、特殊な自転車の駐輪には適しておりませんので、無理に駐輪しないでください。
無理に駐輪し、本製品やオートバイ・スクーターが破損・損傷した場合や盗難された場合、
当社はその責任を負わないものといたします。

・保証期間

ご購入日から1年を保証期間としております。

・保証内容

保証期間中に、適切な使用状態において破損・損傷が発生した場合には
次項(免責事項)の内容を除き無償にて修理及び交換いたします。

・免責事項(保証期間内でも次の様な場合は有償対応となります)



- 自転車スタンド以外の用途で使用方法による破損・損傷
- 適切な使用、お手入れを行わなかった事による破損・損傷
- 取付説明書に基づかない施工方法の起因による破損・損傷
- 天災等の不可抗力により、製品の性能を超えた事による破損・損傷
(地震、地盤沈下、火災、暴風、暴雨、洪水、雪崩れ、落雷等)
- 結露・凍結・風による風切り音等、自然現象や使用環境に起因する現象
- 海岸地域・温泉地等の塩害、工場地帯の粉塵等によるサビや腐食
- 使用に伴う接触部分の擦れによる傷・塗装剥がれ、経年変化による塗装の変色、めっきの劣化やこれらに伴うサビの現象
- 建築躯体の変形等、製品以外の不具合による破損・損傷
- お客様自身による、分解・加工が起因となる破損・損傷
10. 犯罪行為等の第三者による破損・損傷

※修理又は移設等のご相談がございましたら
お買い求めの販売店または工事店にお問い合わせください。

※安全ガイドは必ず
お客様にお渡しください。

■ 梱包箱を開けて下記の部品を確認して下さい。

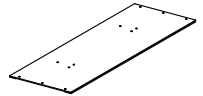
● 明細表 ※数量はラック本体数量によって異なります。

ラック本体	ベースプレート	ジョイントプレート	六角セムス M8×15
			

※ラック本体の図は参考になります。

● 使用工具
六角レンチ13mm(M8用)

■ 取付手順

1 ベースプレート設置

1. ベースプレートを並べて置きます。
(※ゴムシート貼付部側が裏面になります。)
製品には向きがございますので
固定穴の向きには注意してください。

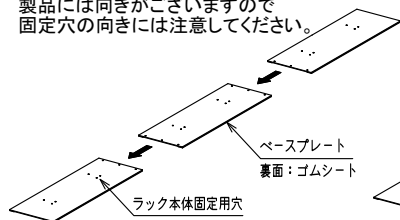

2. ベースプレート間は、
ジョイントプレートにて固定します。
[使用ボルト:六角セムス M8×15]

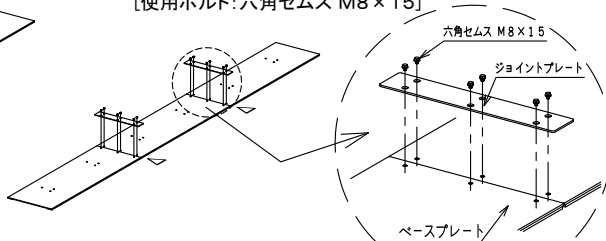

2 ラック本体設置

1. ベースプレートのタップ穴位置に合わせて
ラック本体を固定します。
[使用ボルト:六角セムス M8×15]

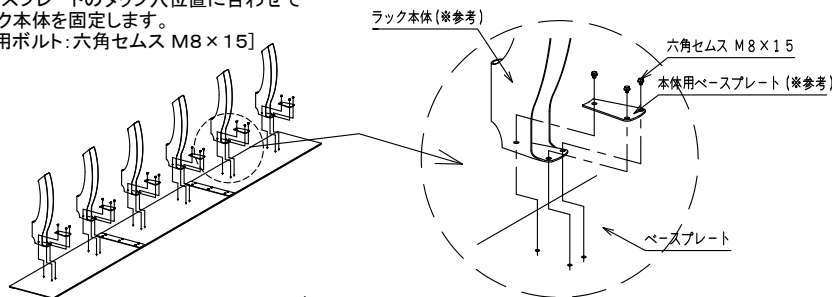

3 設置完了

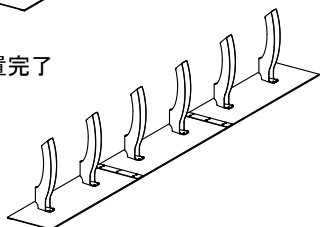

⚠ 注意事項

本製品をより安全に永くご愛用していただくために、以下の事項をお守りください。

1. 設置場所がアスファルトや、磁器タイルなどの場合は取付部にコンクリートを打っていただくか、本体と別売の床置き用ベースプレートをご利用ください。
2. 凹凸な面は避け、水平な面に施工してください。
3. 自転車スタンド以外の用途で使用しないでください。
遊具等の用途で使用すると思わぬ事故につながる恐れがあります。
4. 故意にひっぱったり揺らしたりしますと、固定部のゆるみ等により事故につながる恐れがあります。
5. 形状変形や怪我をされる危険がございますので蹴る等の危険行為はしないでください。
6. 狭い隙間の部分に指を挟まないようにお取扱いは注意してください。
7. 自転車の出し入れを乱暴に行いますと、製品の破損・損傷につながりますので丁寧に取扱いください。
8. 盗難防止のため、チェーンロックなどの対策はお客様にてお願いいたします。

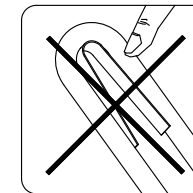
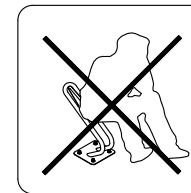
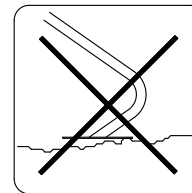

■ お手入れ方法

定期的なお手入れを行うことでより永くご愛用していただけます。

1. やわらかい布でから拭きしてください。
2. 汚れがひどい場合は、やわらかい布にうすめの中性洗剤をつけ、かたく絞って拭いてください。
3. シンナーやみがき粉をタワシを用いて清掃することは避けてください。
塗装剥がれや傷・変色等の原因となります。
4. お手入れの際は安全を考慮しゴム手袋を着用して行ってください。

■ 本製品の保証について

この製品は、一般の自転車を駐輪するものです。
オートバイ・スクーターや、特殊な自転車の駐輪には適しておりませんので、無理に駐輪しないでください。
無理に駐輪し、本製品やオートバイ・スクーターが破損・損傷した場合や盗難された場合、
当社はその責任を負わないものといたします。

・保証期間

ご購入日から1年を保証期間としております。

・保証内容

保証期間中に、適切な使用状態において破損・損傷が発生した場合には
次項(免責事項)の内容を除き無償にて修理及び交換いたします。

・免責事項(保証期間内でも次の様な場合は有償対応となります)

1. 自転車スタンド以外の用途で使用した場合による破損・損傷
2. 適切な使用、お手入れを行わなかった事による破損・損傷
3. 取付説明書に基づかない施工方法の起因による破損・損傷
4. 天災等の不可抗力により、製品の性能を超えた事による破損・損傷
(地震、地盤沈下、火災、暴風、暴雨、洪水、雪崩れ、落雷等)
5. 結露・凍結・風による風切り音等、自然現象や使用環境に起因する現象
6. 海岸地域・温泉地等の塩害、工場地帯の粉塵等によるサビや腐食
7. 使用に伴う接触部分の擦れによる傷・塗装剥がれ、経年変化による塗装の変色、めっきの劣化やこれらに伴うサビの現象
8. 建築躯体の変形等、製品以外の不具合による破損・損傷
9. お客様自身による、分解・加工が起因となる破損・損傷
10. 犯罪行為等の第三者による破損・損傷

※修理又は移設等のご相談がございましたら
お買い求めの販売店または工事店にお問い合わせください。

※安全ガイドは必ず
お客様にお渡しください。

■ 梱包箱を開けて下記の部品を確認して下さい。

・DSP-A 明細表

部 品	数量	
本体	1	
後施工アンカー M8×50	4	

・使用工具

振動ドリルφ8.5
六角レンチ13mm(M8用)
ハンマー
ダストポンプ

■ 取付手順

1 下穴を開ける

- ・本体足元プレートの穴をガイドに設置面に振動ドリルにて下穴をあける。 <図1>参照
穴径…8.5mm
深さ…40mm
- ・その後、ダストポンプ等で孔内の切粉を除去する。 <図2>参照

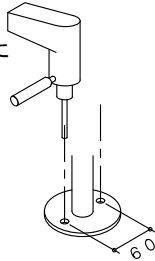

2 後施工アンカー固定

- ・アンカーにナット・ワッシャーをセットし、1であけた下穴にアンカーを挿入。
- ・その後、ハンマー等で芯棒をアンカー本体頂部に接するまで打込む。 <図3>参照

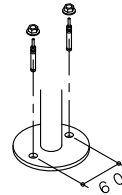

3 ナット締付け

- ・スパナ類を用いてM8ナットを締付ける。 <図4>参照

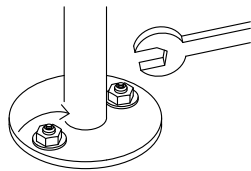

4 施工完了

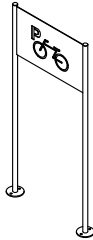

< 参照図 >

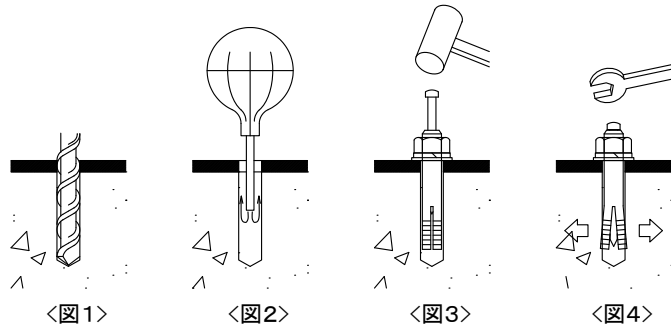

⚠ 注意事項

本製品をより安全に永くご愛用していただくために、以下の事項をお守りください。

1. 設置場所がアスファルトや、磁器タイルなどの場合は取付部にコンクリートを打っていただくか、本体と別売の床置き用ベースプレートをご利用ください。
2. 凹凸な面は避け、水平な面に施工してください。
3. 自転車スタンド以外の用途で使用しないでください。
道具等の用途で使用すると思わぬ事故につながる恐れがあります。
4. 故意にひっぱったり揺らしたりしますと、固定部のゆるみ等により事故につながる恐れがあります。
5. 形状変形や怪我をする危険がございますので蹴等の危険行為はしないでください。
6. 狭い隙間の部分に指を挟まないようにお取扱いは注意してください。
7. 自転車の出し入れを乱暴に行いますと、製品の破損・損傷につながりますので丁寧に取扱ってください。
8. 盗難防止のため、チェーンロックなどの対策はお客様にてお願いいたします。

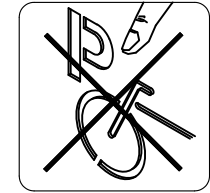
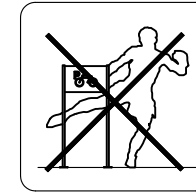
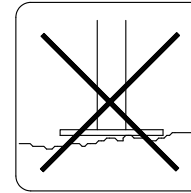

■ お手入れ方法

定期的なお手入れを行うことでより永くご愛用していただけます。

1. やわらかい布で拭き取ってください。
2. 汚れがひどい場合は、やわらかい布にうすめの中性洗剤をつけ、かたく絞って拭いてください。
3. シンナーやみがき粉をタワシを用いて清掃することは避けてください。
塗装剥がれや傷・変色等の原因となります。
4. お手入れの際は安全を考慮しゴム手袋を着用して行ってください。

■ 本製品の保証について

この製品は、一般の自転車を駐輪するものです。オートバイ・スクーターや、特殊な自転車の駐輪には適しておりませんので、無理に駐輪しないでください。無理に駐輪し、本製品やオートバイ・スクーターが破損・損傷した場合や盗難された場合、当社はその責任を負わないものといたします。

・保証期間

ご購入日から1年を保証期間としております。

・保証内容

保証期間中に、適切な使用状態において破損・損傷が発生した場合は次項(免責事項)の内容を除き無償にて修理及び交換いたします。

・免責事項(保証期間内でも次の様な場合は有償対応となります)

1. 自転車スタンド以外の用途で使用した場合による破損・損傷
2. 適切な使用、お手入れを行わなかった事による破損・損傷
3. 取付説明書に基づかない施工方法の起因による破損・損傷
4. 天災等の不可抗力により、製品の性能を超えた事による破損・損傷
(地震、地盤沈下、火災、暴風、暴雨、洪水、雪崩れ、落雷等)
5. 結露・凍結・風による風切り音等、自然現象や使用環境に起因する現象
6. 海岸地域・温泉地等の塩害、工場地帯の粉塵等によるサビや腐食
7. 使用に伴う接触部分の擦れによる傷・塗装剥がれ、経年変化による塗装の変色、めっきの劣化やこれらに伴うサビの現象
8. 建築躯体の変形等、製品以外の不具合による破損・損傷
9. お客様自身による、分解・加工が起因となる破損・損傷
10. 犯罪行為等の第三者による破損・損傷

※修理又は移設等のご相談がございましたら
お買い求めの販売店または工事店にお問い合わせください。

※安全ガイドは必ず
お客様にお渡しください。

■ 梱包箱を開けて下記の部品を確認して下さい。

・DSP-U 明細表

部 品	数量	
本体	1	 × 1

・使用工具等

砕石
無収縮モルタル
バケツ
スコップ

■ 取付手順

① 取付用穴を開ける

- ・基礎に必要な穴を取付位置にあける。
幅…150mm 奥行き…150mm
深さ…300mm ※参考寸法です。
- ・取付用穴に、砕石を敷き詰めます。

② 本体を取付用穴へ差し込む

- ・砕石を詰めた取付用穴に本体を差し込み、
支持柱等で倒れないように仮固定します。

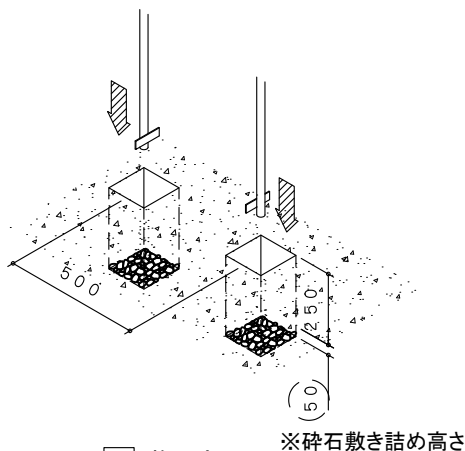
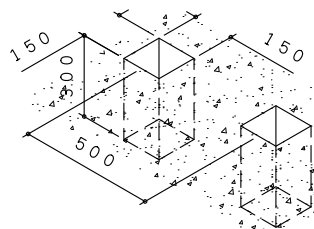

※砕石敷き詰め高さ

③ コンクリート固定

- ・スコップ等を用いてコンクリートを流し込み、固定します。

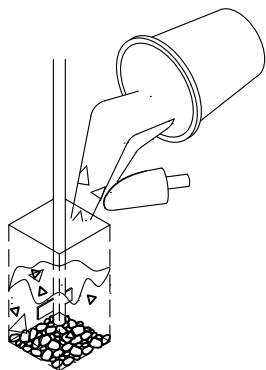

④ 施工完了

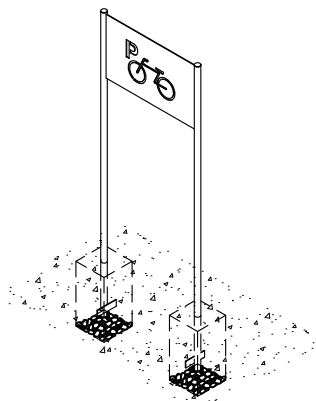

⚠ 注意事項

本製品をより安全に永くご愛用していただくために、以下の事項をお守りください。

1. 設置場所がアスファルトや、磁器タイルなどの場合は取付部にコンクリートを打っていただくか、本体と別売の床置き用ベースプレートをご利用ください。
2. 凹凸な面は避け、水平な面に施工してください。
3. 自転車スタンド以外の用途で使用しないでください。
道具等の用途で使用すると思わぬ事故につながる恐れがあります。
4. 故意にひっぱったり揺らしたりしますと、固定部のゆるみ等により事故につながる恐れがあります。
5. 形状変形や怪我をする危険がございますので蹴る等の危険行為はしないでください。
6. 狭い隙間の部分に指を挟まないようにお取扱いには注意してください。
7. 自転車の出し入れを乱暴に行いますと、製品の破損・損傷につながりますので丁寧に取扱いください。
8. 盗難防止のため、チェーンロックなどの対策はお客様にてお願いいたします。

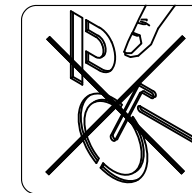
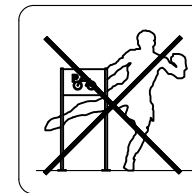
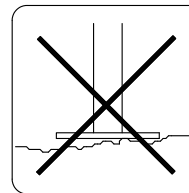

■ お手入れ方法

定期的なお手入れを行うことでより永くご愛用していただけます。

1. やわらかい布で拭きしてください。
2. 汚れがひどい場合は、やわらかい布にうすめの中性洗剤をつけ、かたく絞って拭いてください。
3. シンナーやみがき粉をタワシを用いて清掃することは避けてください。
塗装剥がれや傷・変色等の原因となります。
4. お手入れの際は安全を考慮しゴム手袋を着用して行ってください。

■ 本製品の保証について

この製品は、一般の自転車を駐輪するものです。
オートバイ・スクーターや、特殊な自転車の駐輪には適しておりませんので、無理に駐輪しないでください。
無理に駐輪し、本製品やオートバイ・スクーターが破損・損傷した場合や盗難された場合、
当社はその責任を負わないものといたします。

・保証期間

ご購入日から1年を保証期間としております。

・保証内容

保証期間中に、適切な使用状態において破損・損傷が発生した場合には
次項(免責事項)の内容を除き無償にて修理及び交換いたします。

・免責事項(保証期間内でも次の様な場合は有償対応となります)

1. 自転車スタンド以外の用途で使用した場合による破損・損傷
2. 適切な使用、お手入れを行わなかった事による破損・損傷
3. 取付説明書に基づかない施工方法の起因による破損・損傷
4. 天災等の不可抗力により、製品の性能を超えた事による破損・損傷
(地震、地盤沈下、火災、暴風、暴雨、洪水、雪崩、落雷等)
5. 結露・凍結・風による風切り音等、自然現象や使用環境に起因する現象
6. 海岸地域・温泉地等の塩害、工場地帯の粉塵等によるサビや腐食
7. 使用に伴う接触部分の擦れによる傷・塗装剥がれ、経年変化による塗装の変色、めっきの劣化やこれらに伴うサビの現象
8. 建築躯体の変形等、製品以外の不具合による破損・損傷
9. お客様自身による、分解・加工が起因となる破損・損傷
10. 犯罪行為等の第三者による破損・損傷

※修理又は移設等のご相談がございましたら
お買い求めの販売店または工事店にお問い合わせください。

※安全ガイドは必ず
お客様にお渡しください。